

JOURNAL OFFICIEL

DE LA POLYNESIE FRANÇAISE

NUMERO SPECIAL

Philippe MACHENAUD-JACQUIER
Mail : philippe.machenaud@mail.pfMatahiti 167
N° 7 - Numera Taae

TE VE'A A TE HAU NO POLYNESIA FARANI

Mahana 14
no Fepuare 2018

IMPRIMERIE OFFICIELLE — 43, rue des Poilus-Tahitiens - BP 117 - 98713 PAPEETE — Tél. : 40 50 05 80 - Télécopieur (Fax) : 40 42 52 61

SOMMAIRE**PARTIE OFFICIELLE****ACTES PUBLIES A TITRE D'INFORMATION****ACTES DES AUTORITES DE LA POLYNESIE FRANÇAISE**

Pages

Avis officiels

Vice-présidence. — 1° Publications des demandes d'enregistrement de 247 marques françaises sollicitant leur extension à la Polynésie française.	354
2° Publications des demandes d'enregistrement de 2 brevets français sollicitant leur extension à la Polynésie française.	392
3° Publications des demandes d'enregistrement de 5 brevets français sollicitant leur extension à la Polynésie française.	394

PARTIE OFFICIELLE

ACTES PUBLIES A TITRE D'INFORMATION

ACTES DES AUTORITES DE LA POLYNÉSIE FRANÇAISE

AVIS OFFICIELS

VICE-PRESIDENCE

PUBLICATIONS DES DEMANDES D'ENREGISTREMENT DE 247 MARQUES FRANÇAISES SOLLICITANT LEUR EXTENSION A LA POLYNÉSIE FRANÇAISE

BOPI n° 2018-02 du 12 janvier 2018

No National : 17 4 413 676
Dépôt du : 18 DÉCEMBRE 2017
à : 92 INPI - DÉPÔT ÉLECTRONIQUE
 ATREAL, SARL, 900 CHEMIN DE L'AUMONE VIEILLE, PARC DE L'ANGEVINIERE BAT A1, 13400 AUBAGNE.
No SIREN : 444 708 176.
Mandataire ou destinataire de la correspondance :
 ATREAL, Monsieur Thierry BENITA, Parc de L'Angévinier Bat A1, 900 CHEMIN DE L'AUMONE VIEILLE, PARC DE L'ANGEVINIERE BAT A1, 13400 AUBAGNE.

openADS

Demande d'extension : Polynésie française.
Classes de produits ou services : 9, 35, 42.

No National : 17 4 413 677
Dépôt du : 18 DÉCEMBRE 2017
à : 92 INPI - DÉPÔT ÉLECTRONIQUE
 Monsieur Pierre Marie TIXIER, 41 Rue BACQUENOIS, 51100 REIMS.
Mandataire ou destinataire de la correspondance :
 LP RESEARCH, Monsieur Pierre Marie TIXIER, 41 rue, 51100 REIMS.

Com'on job, Com'On Job, Com-On-Job.

Demande d'extension : Polynésie française.
Classes de produits ou services : 9, 35, 42.

No National : 17 4 413 678
Dépôt du : 18 DÉCEMBRE 2017
à : 92 INPI - DÉPÔT ÉLECTRONIQUE
 Monsieur Laurent Jasawant, 844, Route de la Cour des Braves, 97160 Le Moule.
Mandataire ou destinataire de la correspondance :
 Monsieur Laurent Jasawant, 844, route de la Cour des Braves, 97160 Le Moule.

REBORN GYM

Marque déposée en couleurs.
Demande d'extension : Polynésie française.
Classes de produits ou services : 41.

No National : 17 4 413 693
Dépôt du : 15 DÉCEMBRE 2017
à : 92 INPI - DÉPÔT ÉLECTRONIQUE
 CAPITAL MILLESIME, SAS, 8 rue Louis Sabourin, 33200 BORDEAUX.
No SIREN : 445 148 059.
Mandataire ou destinataire de la correspondance :
 Capital Millésime, Monsieur Patrick BAUGIER, 8 rue Louis

Sabourin, 33200 Bordeaux.

BAUGIER

Demande d'extension : Polynésie française.
Classes de produits ou services : 33.

No National : 17 4 413 695

Dépôt du : 15 DÉCEMBRE 2017
à : 92 INPI - DÉPÔT ÉLECTRONIQUE
 Madame BERENGERE PETIT, 12 ALLEE DU CAGIRE, 31470 SAINT LYS.
Mandataire ou destinataire de la correspondance :
 Madame BERENGERE PETIT, 12 ALLEE DU CAGIRE, 31470 SAINT LYS.

THINKXL

Demande d'extension : Polynésie française.
Classes de produits ou services : 42.

No National : 17 4 413 696

Dépôt du : 15 DÉCEMBRE 2017
à : 92 INPI - DÉPÔT ÉLECTRONIQUE
 GFD, SAS, 7 AVENUE DE L'OPERA, 75001 PARIS.
No SIREN : 832 708 770.
Mandataire ou destinataire de la correspondance :
 CABINET VANESSA MAURIN-DION, Madame VANESSA MAURIN-DION, 18 RUE ANATOLE FRANCE, 69200 VENISSIEUX.

RUSH MANAGEMENT

Demande d'extension : Polynésie française.
Classes de produits ou services : 9, 15, 16, 25, 33, 35, 38, 41.

No National : 17 4 413 701

Dépôt du : 18 DÉCEMBRE 2017
à : 92 INPI - DÉPÔT ÉLECTRONIQUE
 ASN Savoie, sas, chef lieu, 73630 ecole.
No SIREN : 831 741 020.
Mandataire ou destinataire de la correspondance :
 ASN, Madame Carolé Prost, chef lieu, 73630 ecole.

ASN-Agir pour la santé naturelle

Demande d'extension : Polynésie française.
Classes de produits ou services : 35, 41, 44.

No National : 17 4 413 707

Dépôt du : 18 DÉCEMBRE 2017
à : 92 INPI - DÉPÔT ÉLECTRONIQUE
 BIOFARMA, Société par actions simplifiée, 50 rue carnot, 92284 Suresnes.
No SIREN : 542 072 459.
Mandataire ou destinataire de la correspondance :
 BIOFARMA, Madame Charlotte COURCELLE, 50 rue carnot, 92284 Suresnes.

PRECONNECT

Demande d'extension : Polynésie française.

Classes de produits ou services : 35, 42, 44.

No National : 17 4 413 737

Dépôt du : 18 DÉCEMBRE 2017

à : 92 INPI - DÉPÔT ÉLECTRONIQUE

Monsieur philippe VINET, 13 RUE DU CLOS D'EN HAUT, 78700 CONFLANS STE HONORINE.

Mandataire ou destinataire de la correspondance :

ARTMO NIUM/LA GALERIE D'ART OPTIQUE, Madame sylvie NADIN, 13 RUE DU CLOS D'EN HAUT, 78700 CONFLANS STE HONORINE.

bluetech 420

Demande d'extension : Polynésie française.

Classes de produits ou services : 1, 9, 10, 44.

No National : 17 4 413 740

Dépôt du : 18 DÉCEMBRE 2017

à : 92 INPI - DÉPÔT ÉLECTRONIQUE

NEOVIGIE, Société par actions simplifiée à associé unique, 1 Rue Brindejanc des Moulinais, ZAC de la Plaine, 31500 TOULOUSE.

No SIREN : 824 239 578.

Mandataire ou destinataire de la correspondance :

IPSIDE, Madame STEPHANIE DEVYVER, 6 IMPASSE MICHEL LABROUSSE, 31100 TOULOUSE.

NEOVIGIE

Demande d'extension : Polynésie française.

Classes de produits ou services : 9, 38, 42, 45.

No National : 17 4 413 743

Dépôt du : 18 DÉCEMBRE 2017

à : 92 INPI - DÉPÔT ÉLECTRONIQUE

Madame ami kitoko, bâtiment d2, 2 AVENUE DU COLONEL FABIEN, 93100 MONTREUIL.

Mandataire ou destinataire de la correspondance :

waxkitokowax, Madame ami kitoko, bâtiment d2, 2 AVENUE DU COLONEL FABIEN, 93100 MONTREUIL.



Marque déposée en couleurs.

Demande d'extension : Polynésie française.

Classes de produits ou services : 3, 18, 20, 24, 25.

No National : 17 4 413 745

Dépôt du : 18 DÉCEMBRE 2017

à : 92 INPI - DÉPÔT ÉLECTRONIQUE

CO-f4-MB / mimi bergamote, CO-f4-MB / mimi bergamote, 64 bis rue deluvre, 69004 Lyon.

Mandataire ou destinataire de la correspondance :

CO-f4-MB / mimi bergamote, Monsieur Cyril Marin, 64 bis deleuvre, 69004 Lyon.

bimidoux

Demande d'extension : Polynésie française.

Classes de produits ou services : 20, 28, 41.

No National : 17 4 413 748

Dépôt du : 18 DÉCEMBRE 2017

à : 92 INPI - DÉPÔT ÉLECTRONIQUE

Monsieur OLIVIER MELIS, 5 RUE ETIENNE DOLET, 21000 DIJON.

Mandataire ou destinataire de la correspondance :

LEJAY LAGOUTE, Monsieur OLIVIER MELIS, 5 RUE ETIENNE DOLET, 21000 DIJON.

BAGATELLE

Marque déposée en couleurs.

Demande d'extension : Polynésie française.

Classes de produits ou services : 33.

No National : 17 4 413 755

Dépôt du : 18 DÉCEMBRE 2017

à : 92 INPI - DÉPÔT ÉLECTRONIQUE

O-CELL, SAS, 23-25 rue Jean-Jacques Rousseau, 75001 Paris.

No SIREN : 830 783 965.

Mandataire ou destinataire de la correspondance :

O-CELL, Monsieur Charles-Edouard Ruault, 2 rue Barye, 75017 Paris.



Marque déposée en couleurs.

Demande d'extension : Polynésie française.

Classes de produits ou services : 9, 38, 42.

No National : 17 4 413 766

Dépôt du : 18 DÉCEMBRE 2017

à : 92 INPI - DÉPÔT ÉLECTRONIQUE

Monsieur OLIVIER MELIS, 5 RUE ETIENNE DOLET, 21000 DIJON.

Mandataire ou destinataire de la correspondance :

LEJAY LAGOUTE, Monsieur OLIVIER MELIS, 5 RUE ETIENNE DOLET, 21000 DIJON.

LEJAY BAGATELLE

Demande d'extension : Polynésie française.

Classes de produits ou services : 33.

No National : 17 4 413 780

Dépôt du : 18 DÉCEMBRE 2017

à : 92 INPI - DÉPÔT ÉLECTRONIQUE

Monsieur Enrico Ferrante Carrante, 23 Rue Oudry, 75013 Paris.

Mandataire ou destinataire de la correspondance :

Madame Atissa Mohsenian, 23 Rue Oudry, 75013 Paris.

La Ritale

Demande d'extension : Polynésie française.

Classes de produits ou services : 30, 31, 32.

No National : 17 4 413 781

Dépôt du : 18 DÉCEMBRE 2017

à : 92 INPI - DÉPÔT ÉLECTRONIQUE

Monsieur YOUNES EL AZZOUZI, 65 RUE PIERRE DEMOULIN, 30900 NIMES.

Mandataire ou destinataire de la correspondance :

COLIS PACK EXPRESS, Monsieur YOUNES EL AZZOUZI, 65 RUE PIERRE DEMOULIN, 30900 NIMES.



Marque déposée en couleurs.

Demande d'extension : Polynésie française.

Classes de produits ou services : 39, 41, 44.

No National : 17 4 413 803

Dépôt du : 18 DÉCEMBRE 2017

à : 92 INPI - DÉPÔT ÉLECTRONIQUE

Parfums Christian Dior, société anonyme, 33 avenue Hoche, 75008 Paris.

Mandataire ou destinataire de la correspondance :

Parfums Christian Dior, Madame Céline FOURNIOL, Direction Juridique, 33 avenue Hoche, 75008 Paris.

ROSE KABUKI

Demande d'extension : Polynésie française.

Classes de produits ou services : 3, 4.

No National : 17 4 413 807

Dépôt du : 18 DÉCEMBRE 2017

à : 92 INPI - DÉPÔT ÉLECTRONIQUE

Monsieur Tayfun CEYLAN, 49 Rue Lavoisier, 69120 VAULX-ENVELIN.

Monsieur Burak CEYLAN, 49 Rue Lavoisier, 69120 VAULX-ENVELIN.

Mandataire ou destinataire de la correspondance :

AVOCAT, Monsieur Noureddine MEJAI, 31 place Julesgrandclement, 69100 VILLEURBANNE.



Marque déposée en couleurs.

Demande d'extension : Polynésie française.

Classes de produits ou services : 9, 14, 15, 16, 18, 21, 24, 25, 28, 42.

No National : 17 4 413 809

Dépôt du : 18 DÉCEMBRE 2017

à : 92 INPI - DÉPÔT ÉLECTRONIQUE

PROLIB-GRECO, Société à responsabilité limitée, 20 rue Jules Valles, 35000 RENNES.

No SIREN : 729 200 451.

Mandataire ou destinataire de la correspondance :

GBA, Monsieur Alexandre THOMANN, 24 Mail François Mitterrand, 35000 RENNES.

PROLIB SERVICES

Demande d'extension : Polynésie française.

Classes de produits ou services : 35, 36, 45.

No National : 17 4 413 810

Dépôt du : 18 DÉCEMBRE 2017

à : 92 INPI - DÉPÔT ÉLECTRONIQUE

Monsieur Laurent VANDEBROUCK, Société, 118 rue Whymper, 74400 CHAMONIX.

Mandataire ou destinataire de la correspondance :

MARCURIA Société d'Avocats, Madame Emmanuelle JAEGER, 8 rue de Saintonge, 75003 PARIS.



Demande d'extension : Polynésie française.

Classes de produits ou services : 9, 35, 42.

No National : 17 4 413 832

Dépôt du : 18 DÉCEMBRE 2017

à : 92 INPI - DÉPÔT ÉLECTRONIQUE

SOCIETE POUR L'ADMINISTRATION DES DROITS DES ARTISTES ET MUSICIENS INTERPRETES, Société civile à capital variable, 14-16-18 RUE BALLU, 75009 PARIS.

No SIREN : 784 412 900.

Mandataire ou destinataire de la correspondance :

INLEX IP EXPERTISE, Monsieur Franck SOUTOUL, 5 RUE Feydeau, 75002 PARIS-2E-ARRONDISSEMENT.

EMPOWERING ARTISTS

Demande d'extension : Polynésie française.

Classes de produits ou services : 9, 16, 35, 36, 38, 41, 42, 45.

No National : 17 4 413 851

Dépôt du : 18 DÉCEMBRE 2017

à : 92 INPI - DÉPÔT ÉLECTRONIQUE

Monsieur Charles Defrance, 28 Avenue du Mail, 1205 Geneve, Suisse.

Mandataire ou destinataire de la correspondance :

Monsieur Benjamin Ranchoup, 10 Rue de la Fruitière, 01710 Thoiry.

Chrono Privé

Demande d'extension : Polynésie française.

Classes de produits ou services : 9, 14.

No National : 17 4 413 863

Dépôt du : 18 DÉCEMBRE 2017

à : 92 INPI - DÉPÔT ÉLECTRONIQUE

SATISFACTION - THE TELEVISION AGENCY, SASU, 78 Avenue Marceau, 75008 PARIS.

No SIREN : 523 988 095.

Mandataire ou destinataire de la correspondance :

SCP BAYLE & HASBANIAN, Monsieur Stéphane HASBANIAN, 81 Avenue Raymond Poincaré, 75116 PARIS.



Marque déposée en couleurs.

Demande d'extension : Polynésie française.

Classes de produits ou services : 9, 16, 25, 28, 35, 38, 41, 42, 45.

No National : 17 4 413 864

Dépôt du : 18 DÉCEMBRE 2017

à : 92 INPI - DÉPÔT ÉLECTRONIQUE

ALTERCOSMETO DIFFUSION, Société par actions simplifiée à associé unique, 1, allée des Embruns, Zone de Pen Lan, 22610 PLEUBIAN.

No SIREN : 339 365 546.

Mandataire ou destinataire de la correspondance :

CABINET VIDON Marques & Juridique PI, Madame Amandine LEBRET, Technopole Atalante, 16B Rue de Jouanet, BP 90333, 35703 Rennes Cedex 7.

algologie
LENDRE • FRANCE

Demande d'extension : Polynésie française.

Classes de produits ou services : 3, 5, 44.

No National : 17 4 413 869

Dépôt du : 18 DÉCEMBRE 2017

à : 92 INPI - DÉPÔT ÉLECTRONIQUE

AOSTE, Société en nom collectif, Hameau de Saint Didier - R.D. 592, 38490 AOSTE.

No SIREN : 388 818 726.

Mandataire ou destinataire de la correspondance :

Cabinet GERMAIN & MAUREAU, Monsieur William LOBELSON, 12 rue Boileau, 69006 LYON.

Mini Saucidou

Demande d'extension : Polynésie française.

Classes de produits ou services : 29, 30.

No National : 17 4 413 872

Dépôt du : 18 DÉCEMBRE 2017

à : 92 INPI - DÉPÔT ÉLECTRONIQUE

Les Grands Chais de France, SAS, 1 rue de la Division Leclerc, 67290 Petersbach.

No SIREN : 315 999 201.

Mandataire ou destinataire de la correspondance :

Les Grands Chais de France, Madame Romy Boesch, 1 rue de la Division Leclerc, 67290 Petersbach.

JEAN-MARIE GARNIER

Demande d'extension : Polynésie française.

Classes de produits ou services : 33.

No National : 17 4 413 874

Dépôt du : 18 DÉCEMBRE 2017

à : 92 INPI - DÉPÔT ÉLECTRONIQUE

IMAL - INTERNATIONAL MEDICAL AESTHETIC LABEL, Société par Actions Simplifiée à Associé Unique, 3 RUE DU BELVEDERE, 68100 MULHOUSE.

No SIREN : 822 864 476.

Mandataire ou destinataire de la correspondance :

INLEX IP EXPERTISE, Monsieur Franck SOUTOUL, 5 RUE Feydeau, 75002 PARIS-2E-ARRONDISSEMENT.

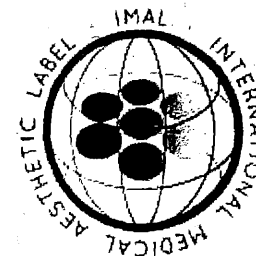

Marque déposée en couleurs.

Demande d'extension : Polynésie française.

Classes de produits ou services : 9, 16, 35, 41, 42, 44.

No National : 17 4 413 884

Dépôt du : 18 DÉCEMBRE 2017

à : 92 INPI - DÉPÔT ÉLECTRONIQUE

SOFRESID ENGINEERING, Société Anonyme, 1/7 avenue San Fernando, 78180 MONTIGNY LE BRETONNEUX.

No SIREN : 334 456 886.

Mandataire ou destinataire de la correspondance :

CABINET BEAU DE LOMENIE, Madame Karine ETIENNE, 232 Avenue du Prado, 13008 MARSEILLE.

OCTOPOL

Demande d'extension : Polynésie française.

Classes de produits ou services : 11, 12, 37, 39, 40.

No National : 17 4 413 886

Dépôt du : 18 DÉCEMBRE 2017

à : 92 INPI - DÉPÔT ÉLECTRONIQUE

EMITLINE, PTY LTD, 241 Abercrombie Street, 2008 CHIPPENDALE NSW, Australie.

Mandataire ou destinataire de la correspondance :

Cabinet Vièl, Madame Fabienne Klein, 9 rue des Jardins, 57520 Grosblierstroff.

ANCIS ADVANCED FORENSIC VISUAL INSIGHT

Demande d'extension : Polynésie française.
Classes de produits ou services : 9.

Na National : 17 4 413 889

Dépôt du : 18 DÉCEMBRE 2017

à : 92 INPI - DÉPÔT ÉLECTRONIQUE

YESITIS, SAS, 22 Allée Alan Turing, 63000 Clermont-Ferrand.

No SIREN : 821 947 173.

Mandataire ou destinataire de la correspondance :

YESITIS, Madame Laura PIGANIOL, Le Bivouac, 22 Allée Alan Turing, 63000 Clermont-Ferrand.

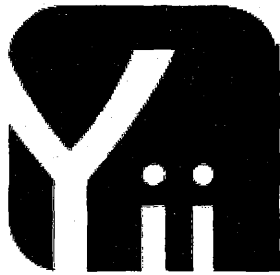

Marque déposée en couleurs.

Demande d'extension : Polynésie française.

Classes de produits ou services : 9, 35, 38, 42.

Na National : 17 4 413 908

Dépôt du : 18 DÉCEMBRE 2017

à : 92 INPI - DÉPÔT ÉLECTRONIQUE

emoji company GmbH, société allemande - GmbH, 52-54

Necklenbroicher Strasse, 40667 MEERBUSH, Allemagne.

Mandataire ou destinataire de la correspondance :

Cabinet LAVOIX, Madame Béatrice DAUBIN, 2 place d'Estienne d'Orves, 75009 Paris.

EMOJOY

Demande d'extension : Polynésie française.

Classes de produits ou services : 9, 28, 30, 41.

Priorité : Office de l'Harmonisation dans le Marché Intérieur (OHMI), le 11 AOÛT 2017, sous le No 017093964

Na National : 17 4 413 914

Dépôt du : 18 DÉCEMBRE 2017

à : 92 INPI - DÉPÔT ÉLECTRONIQUE

KLEPIERRE, SOCIÉTÉ ANONYME, 26 BOULEVARD DES CAPUCINES, 75009 PARIS.

No SIREN : 780 152 914.

Mandataire ou destinataire de la correspondance :

CABINET LAVOIX, Madame BEATRICE DAUBIN, 2 PLACE D'ESTIENNES D'ORVES, 75009 PARIS.



Marque déposée en couleurs.

Demande d'extension : Polynésie française.

Classes de produits ou services : 35, 36, 37, 39, 42, 43, 44.

Na National : 17 4 413 918

Dépôt du : 18 DÉCEMBRE 2017

à : 92 INPI - DÉPÔT ÉLECTRONIQUE

Brevalex, SA, 95 rue d'Amsterdam, 75008 Paris.

Mandataire ou destinataire de la correspondance :

Brevalex, Monsieur Christophe Saliou, 95 rue d'Amsterdam, 75008 Paris.

Framatome

Demande d'extension : Polynésie française.

Classes de produits ou services : 1, 4, 5, 6, 7, 9, 11, 19, 35, 37, 38, 40, 41, 42.

Na National : 17 4 413 929

Dépôt du : 18 DÉCEMBRE 2017

à : 92 INPI - DÉPÔT ÉLECTRONIQUE

Madame Justine Brevet, 155 chemin de la grange, 01360

Beligneux.

Mandataire ou destinataire de la correspondance :

Madame Justine Brevet, 155 Chemin de la grange, 01360 Beligneux.

Demande d'extension : Polynésie française.

Classes de produits ou services : 18, 25, 35, 41.

Na National : 17 4 413 936

Dépôt du : 18 DÉCEMBRE 2017

à : 92 INPI - DÉPÔT ÉLECTRONIQUE

MJK INSTRUMENTS, SARL, 159 Chemin de Sainte Marthe, 13014 MARSEILLE.

No SIREN : 488 250 895.

Mandataire ou destinataire de la correspondance :

MJK INSTRUMENTS, Monsieur Johan Klaas, 159 Chemin de Sainte Marthe, 13014 MARSEILLE.

MJK
*Instrument*s

Marque déposée en couleurs.

Demande d'extension : Polynésie française.

Classes de produits ou services : 10.

Na National : 17 4 413 939

Dépôt du : 18 DÉCEMBRE 2017

à : 92 INPI - DÉPÔT ÉLECTRONIQUE

RENAULT s.a.s., Société par Actions Simplifiée, 13/15 Quai le

Gallo, 92100 BOULOGNE-BILLAN COURT.

No SIREN : 780 129 987.

Mandataire ou destinataire de la correspondance :

Madame Ouiza GARECHE, 13/15 Quai le Gallo, 92100 BOULOGNE-BILLAN COURT.

RENAULT EZ ULTIMO

Demande d'extension : Polynésie française.

Classes de produits ou services : 12.

No National : 17 4 413 944

Dépôt du : 18 DÉCEMBRE 2017

à : 92 INPI - DÉPÔT ÉLECTRONIQUE

Madame Ericka LECHEVALIER, Société, 1010 Route de la Tour d'Arbois, 13290 Aix en Provence.

Mandataire ou destinataire de la correspondance :

Madame ERICKA LECHEVALIER, 1010 Route de la Tour d'Arbois, 13290 Aix en Provence.

KYF EDITION

Demande d'extension : Polynésie française.

Classes de produits ou services : 9, 28, 41, 42.

No National : 17 4 413 950

Dépôt du : 18 DÉCEMBRE 2017

à : 92 INPI - DÉPÔT ÉLECTRONIQUE

Monsieur MAXIME LEVY, 45 RUE BOULBONNE, 31000 TOULOUSE.

Mandataire ou destinataire de la correspondance :

Monsieur maxime levy, 45 RUE BOULBONNE, 31000 TOULOUSE.

MAX OPTIC

Demande d'extension : Polynésie française.

Classes de produits ou services : 9, 10, 44.

No National : 17 4 413 957

Dépôt du : 18 DÉCEMBRE 2017

à : 92 INPI - DÉPÔT ÉLECTRONIQUE

Monsieur EMMANUEL CHATHUANT, 34 RUE DES BRASSERIES, 51000 CHALONS EN CHAMPAGNE.

Mandataire ou destinataire de la correspondance :

Monsieur EMMANUEL CHATHUANT, 34 RUE DES BRASSERIES, 51000 CHALONS EN CHAMPAGNE.



Demande d'extension : Polynésie française.

Classes de produits ou services : 25, 32, 35.

No National : 17 4 413 964

Dépôt du : 18 DÉCEMBRE 2017

à : 92 INPI - DÉPÔT ÉLECTRONIQUE

Monsieur DJAMEL CHABANE, 31 rue Parmentier, Apt 135, 76100 ROUEN.

Mandataire ou destinataire de la correspondance :

Monsieur Djamel CHABANE, 135 Rue Parmentier, apt 135, 76100 ROUEN.



Marque déposée en couleurs.

Demande d'extension : Polynésie française.

Classes de produits ou services : 30, 35, 43.

No National : 17 4 413 969

Dépôt du : 18 DÉCEMBRE 2017

à : 92 INPI - DÉPÔT ÉLECTRONIQUE

Madame Johanna Cristol, 17 Avenue Blanc-Peyrard, 13012 Marseille.

Mandataire ou destinataire de la correspondance :
Madame Johanna Cristol, 17 Blanc-Peyrard, 13012 Marseille.

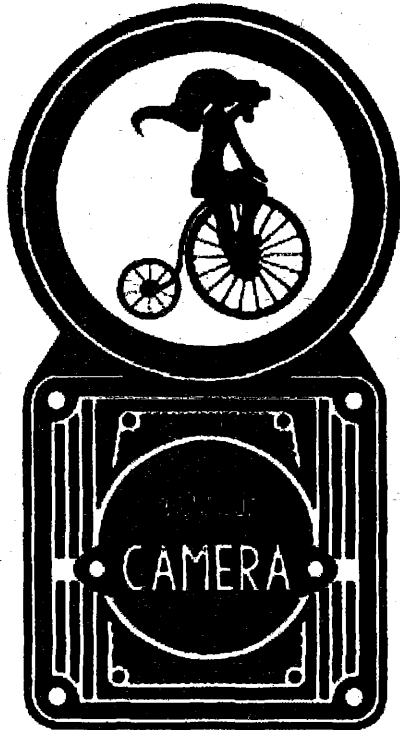

Demande d'extension : Polynésie française.
Classes de produits ou services : 9, 16, 25, 41.

No National : 17 4 413 972

Dépôt du : 18 DÉCEMBRE 2017

à : 92 INPI - DÉPÔT ÉLECTRONIQUE

CARVEN, Société par actions simplifiée, 10 Rue de l'Abbaye, 75006 Paris.

No SIREN : 481 959 914.

Mandataire ou destinataire de la correspondance :
MOULLE-BERTEAUX.MB, Madame Nathalie Moullé-Berteaux, 56 Avenue Victor Hugo, 75116 Paris.

TWIN

Demande d'extension : Polynésie française.
Classes de produits ou services : 18.

No National : 17 4 413 977

Dépôt du : 18 DÉCEMBRE 2017

à : 92 INPI - DÉPÔT ÉLECTRONIQUE

Monsieur ALEXANDRE SAR, 7 AVENUE LEDRU ROLLIN, 75012 PARIS.

Mandataire ou destinataire de la correspondance :
Monsieur ALEXANDRE SAR, 7 AVENUE LEDRU ROLLIN, 75012 PARIS.

Marque déposée en couleurs.
Demande d'extension : Polynésie française.
Classes de produits ou services : 9, 12, 13, 16, 38, 39, 41, 42.

No National : 17 4 413 980

Dépôt du : 18 DÉCEMBRE 2017

à : 92 INPI - DÉPÔT ÉLECTRONIQUE

Monsieur Alain KRZYZANOWSKI, 20 Avenue Ricardo Mazza, PAE la Crouzette, 34630 SAINT-THIBERY.

Mandataire ou destinataire de la correspondance :
Monsieur Alain KRZYZANOWSKI, 20 Avenue ricardo Mazza, PAE la Crouzette, 34630 SAINT-THIBERY.

Marque déposée en couleurs.
Demande d'extension : Polynésie française.
Classes de produits ou services : 6, 37, 42.

No National : 17 4 413 987

Dépôt du : 18 DÉCEMBRE 2017

à : 92 INPI - DÉPÔT ÉLECTRONIQUE

Monsieur Emre Simsek, 14 Rue lavoisier, 67200 Strasbourg.

Mandataire ou destinataire de la correspondance :
Hilal sas, Monsieur Résul Simsek, 9 Rue la fayette, 67100 Strasbourg.

HILAL

Demande d'extension : Polynésie française.
Classes de produits ou services : 29.

No National : 17 4 413 993

Dépôt du : 18 DÉCEMBRE 2017

à : 92 INPI - DÉPÔT ÉLECTRONIQUE

Best Of Banking, SAS, 9 rue de l'Abreuvoir, 92400 Courbevoie.

No SIREN : 827 989 179.

Mandataire ou destinataire de la correspondance :
Best Of Banking, Monsieur Florian Pittion-Rossillon, 9 rue de l'Abreuvoir, 92400 Courbevoie.

Best Of Banking

Demande d'extension : Polynésie française.
Classes de produits ou services : 36.

No National : 17 4 413 997

Dépôt du : 18 DÉCEMBRE 2017

à : 92 INPI - DÉPÔT ÉLECTRONIQUE

JL Consult'IT, EURL, 5 rue des pruniers, 59990 Saultain.

No SIREN : 821 379 526.

Mandataire ou destinataire de la correspondance :
JL Consult'IT, Monsieur Jonathan Lecerf, 5 rue des pruniers,

59990 Saultain.

utendo[®]
L'INTELLIGENCE DES PERFORMANCES

Marque déposée en couleurs.

Demande d'extension : Polynésie française.

Classes de produits ou services : 37, 38, 42.

No National : 17 4 413 999

Dépôt du : 18 DÉCEMBRE 2017

à : 92 INPI - DÉPÔT ÉLECTRONIQUE

JL Consult'IT, EURL, 5 rue des pruniers, 59990 Saultain.

No SIREN : 821 379 526.

Mandataire ou destinataire de la correspondance :

JL Consult'IT, Monsieur Jonathan Lecerf, 5 Rue des pruniers, 59990 Saultain.



Marque déposée en couleurs.

Demande d'extension : Polynésie française.

Classes de produits ou services : 37, 38, 42.

No National : 17 4 414 006

Dépôt du : 18 DÉCEMBRE 2017

à : 92 INPI - DÉPÔT ÉLECTRONIQUE

Madame BOURRY NDAO, 17 RUE DES PETITS CHAMPS, 75001 PARIS.

Mandataire ou destinataire de la correspondance :

Madame BOURRY NDAO, 17 RUE DES PETITS CHAMPS, 75001 PARIS.

CreditMe

Demande d'extension : Polynésie française.

Classes de produits ou services : 36, 38, 45.

No National : 17 4 414 013

Dépôt du : 19 DÉCEMBRE 2017

à : 92 INPI - DÉPÔT ÉLECTRONIQUE

Monsieur David GHYSENS, 83 Impasse des Jumelles, 13390 AURIOL.

Mandataire ou destinataire de la correspondance :

Monsieur David GHYSENS, 83 Impasse des jumelles, 13390 AURIOL.



Marque déposée en couleurs.

Demande d'extension : Polynésie française.

Classes de produits ou services : 1, 9, 11, 37, 41, 45.

No National : 17 4 414 020

Dépôt du : 19 DÉCEMBRE 2017

à : 92 INPI - DÉPÔT ÉLECTRONIQUE

Madame Isabelle Lechat, lotissement Aute 2, 56 allée des pitate, 98713 Papeete.

Mandataire ou destinataire de la correspondance :

Entreprise, Madame Isabelle Lechat, AUTE 2, 56 allée des pitate, 98713 Papeete.

Hotu No'a No'a

Demande d'extension : Polynésie française.

Classes de produits ou services : 3, 5, 31.

No National : 17 4 414 022

Dépôt du : 19 DÉCEMBRE 2017

à : 92 INPI - DÉPÔT ÉLECTRONIQUE

RÉBOUND CAPITAL GAMES, Société par Actions Simplifiée, 3 RUE LAMANDE, 75017 PARIS.

No SIREN : 829 669 498.

Mandataire ou destinataire de la correspondance :

INLEX IP EXPERTISE, Monsieur Franck SOUTOUL, 5 RUE Feydeau, 75002 PARIS-2E-ARRONDISSEMENT.

**TENNIS
MANAGER**

SHAPE YOUR CHAMPION. BECOME A LEGEND.

Demande d'extension : Polynésie française.

Classes de produits ou services : 9, 28, 41.

No National : 17 4 414 040

Dépôt du : 19 DÉCEMBRE 2017

à : 92 INPI - DÉPÔT ÉLECTRONIQUE

Monsieur Brahim DJEBALI, 2 Avenue Urbain Bosio, Villa Marie Rose, 06300 Nice.

Madame Laurence LALLEMENT, Dr Oulad Mazzoug - Commune ould Hassoune, 40000 Marrakech, Maroc.

Mandataire ou destinataire de la correspondance :

Monsieur Brahim DJEBALI, 2 Avenue Urbain Bosio, Villa Marie rose, 06300 Nice.

HELP magazine

Marque déposée en couleurs.

Demande d'extension : Polynésie française.

Classes de produits ou services : 16, 35, 39, 41.

No National : 17 4 414 041

Dépôt du : 19 DÉCEMBRE 2017

à : 92 INPI - DÉPÔT ÉLECTRONIQUE

ACE TRADING COMPANY, SARL, 74 Rue Saint Pierre de Vaise,
69009 LYON.

No SIREN : 388 086 282.

Mandataire ou destinataire de la correspondance :

BdL Avocats, Monsieur Renaud BARIOZ, 84 Rue de la Part Dieu,
69003 LYON.

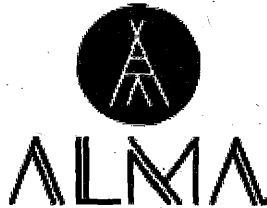

Demande d'extension : Polynésie française.

Classes de produits ou services : 25.

No National : 17 4 414 050

Dépôt du : 19 DÉCEMBRE 2017

à : 92 INPI - DÉPÔT ÉLECTRONIQUE

Monsieur Fabio Murolo, 7 Borgo Padre Marco D' Aviano, 33080
Porcia, Italie.

Monsieur Didier Dormoy, 55 Rue Abdou Karim Bourgi, BP 23022,
Dakar, Sénégal.

Mandataire ou destinataire de la correspondance :

Madame Ingrid BERREBI, 215 rue du faubourg saint honoré,
75008 Paris.

SiTiSy & Co
The Pure Comfort

Marque déposée en couleurs.

Demande d'extension : Polynésie française.

Classes de produits ou services : 20, 35.

No National : 17 4 414 056

Dépôt du : 19 DÉCEMBRE 2017

à : 92 INPI - DÉPÔT ÉLECTRONIQUE

Monsieur GUILLAUME VOIDIES – SAVOY, 27 RUE EUGENE

CARON, 92400 COURBEVOIE.

Mandataire ou destinataire de la correspondance :

TECHDISGUISED SASU, Monsieur GUILLAUME VOIDIES –
SAVOY, 27 RUE EUGENE CARON, 92400 COURBEVOIE.

TECHDISGUISED

Demande d'extension : Polynésie française.

Classes de produits ou services : 9, 38.

No National : 17 4 414 069

Dépôt du : 19 DÉCEMBRE 2017

à : 92 INPI - DÉPÔT ÉLECTRONIQUE

SOCIETE DE RECHERCHE COSMETIQUE SARL, Société de droit
luxembourgeois, 4 Place de Paris, 2314 LUXEMBOURG,
Luxembourg.

Mandataire ou destinataire de la correspondance :

IPSILON, Madame Clémence TOUILLIER, Le Centralis, 63 Avenue
du Général Leclerc, 92340 BOURG LA REINE.

RESULTIME

Demande d'extension : Polynésie française.

Classes de produits ou services : 5, 35, 44.

No National : 17 4 414 076

Dépôt du : 19 DÉCEMBRE 2017

à : 92 INPI - DÉPÔT ÉLECTRONIQUE

Barilla G. e R. Fratelli - Società per Azioni, société de droit italien,
Via Mantova, 166, 43100 Parma, Italie.

Mandataire ou destinataire de la correspondance :

CABINET BEAU DE LOMENIE, Monsieur Grégory INGRAND, 158
Rue de l'Université, 75007 Paris.

VERO GUSTO

Demande d'extension : Polynésie française.

Classes de produits ou services : 30.

No National : 17 4 414 082

Dépôt du : 19 DÉCEMBRE 2017

à : 92 INPI - DÉPÔT ÉLECTRONIQUE

Amazon Europe Core S.à.r.l., société de droit luxembourgeois, 5
Rue Plaetis, L-2338 Luxembourg, Luxembourg.

Mandataire ou destinataire de la correspondance :

MARCHAIS Associés, Madame Emmanuelle LIMOUZY, 4 Avenue
Hoche, 75008 Paris.

ECHO

Demande d'extension : Polynésie française.

Classes de produits ou services : 9, 35, 38, 41, 42, 45.

No National : 17 4 414 094

Dépôt du : 19 DÉCEMBRE 2017

à : 92 INPI - DÉPÔT ÉLECTRONIQUE

LE COUVENT, société par actions simplifiée, Rue de la Mare à
Blot, ZAC de la Tremblaie, 91220 Le Plessis-Pâté.

No SIREN : 824 271 126.

Mandataire ou destinataire de la correspondance :

SODEMA CONSEILS S.A., Madame Catherine DELAUD, 16 rue

du Général Foy, 75008 PARIS.

1614

LE COUVENT DES MINIMES



Demande d'extension : Polynésie française.
Classes de produits ou services : 3, 4.

No National : 17 4 414 097

Dépôt du : 19 DÉCEMBRE 2017

à : 92 INPI - DÉPÔT ÉLECTRONIQUE

France Télévisions, Société anonyme, 7 Esplanade Henri De France, 75015 Paris.

No SIREN : 432 766 947.

Mandataire ou destinataire de la correspondance :

Dreyfus & associés, Madame Nathalie Dreyfus, 78 avenue Raymond Poincaré, 75116 Paris.

France tv lab

Demande d'extension : Polynésie française.
Classes de produits ou services : 9, 16, 38, 41, 42.

No National : 17 4 414 099

Dépôt du : 19 DÉCEMBRE 2017

à : 92 INPI - DÉPÔT ÉLECTRONIQUE

LIA, SASU, 48 C AVENUE FRANCIS DE PRESSENSE, 69200 Vénissieux.

Mandataire ou destinataire de la correspondance :

Monsieur Mathieu SARPON, 48C Avenue Francis de Pressensé, 69200 VENISSIEUX.

PERFECTION

Demande d'extension : Polynésie française.
Classes de produits ou services : 3, 10.

No National : 17 4 414 125

Dépôt du : 19 DÉCEMBRE 2017

à : 92 INPI - DÉPÔT ÉLECTRONIQUE

Madame Isabelle FRANQUES, Appt 9, 25 Rue VIGUERIE, 31300

TOULOUSE.

VPC Direct Services Ltd, LIMITED BY SHARES, 20 MAHE STREET, 11410 TRANQUEBAR PORT LOUIS, Maurice.

Mandataire ou destinataire de la correspondance :

Madame Isabelle FRANQUES, Appt 9, 25 Rue VIGUERIE, 31300 TOULOUSE.

tabajie

Marque déposée en couleurs.

Demande d'extension : Polynésie française.

Classes de produits ou services : 30, 31.

No National : 17 4 414 133

Dépôt du : 19 DÉCEMBRE 2017

à : 92 INPI - DÉPÔT ÉLECTRONIQUE

Domaine Savary, EARL, 4 Chemin des Hâtes, 89800 Maligny.

No SIREN : 423 740 638.

Mandataire ou destinataire de la correspondance :

Domaine Savary, Monsieur Mathieu SAVARY-TERRIER, 4 Chemin des Hâtes, 89800 Maligny.



FRANCINE DACHELIER
VINS DE CHAMPAGNE

Demande d'extension : Polynésie française.

Classes de produits ou services : 33.

No National : 17 4 414 141

Dépôt du : 19 DÉCEMBRE 2017

à : 92 INPI - DÉPÔT ÉLECTRONIQUE

Monsieur Alexis Guillemin, 6 bis rue de Montevideo, 75116 Paris.

Mandataire ou destinataire de la correspondance :

Monsieur Alexis Guillemin, 6 bis rue de Montevideo, 75116 Paris.

La mécanique du lien

Demande d'extension : Polynésie française.
Classes de produits ou services : 7, 8, 12, 21.

No National : 17 4 414 143

Dépôt du : 19 DÉCEMBRE 2017

à : 92 INPI - DÉPÔT ÉLECTRONIQUE

Monsieur Alexis Guillemin, 6 bis rue de Montevideo, 75116 Paris.

Mandataire ou destinataire de la correspondance :

Monsieur Alexis Guillemin, 6 bis rue de Montevideo, 75116

Paris.

Le lien de la mécanique

Demande d'extension : Polynésie française.

Classes de produits ou services : 7, 8, 12, 21.

No National : 17 4 414 157

Dépôt du : 19 DÉCEMBRE 2017

à : 92 INPI - DÉPÔT ÉLECTRONIQUE

MAISON BERTRAND RAVACHE, SAS, BP12 champs du rivalon,
33330 SAINT EMILION.

Mandataire ou destinataire de la correspondance :

MAISON BERTRAND RAVACHE, Madame Maria DEVAL, BP12
champs du rivalon, 33330 SAINT EMILION.

ALIGANCA

Demande d'extension : Polynésie française.

Classes de produits ou services : 33.

No National : 17 4 414 169

Dépôt du : 19 DÉCEMBRE 2017

à : 92 INPI - DÉPÔT ÉLECTRONIQUE

SODILAC, Société par actions simplifiée, 68 RUE DE VILLIERS,
92300 LEVALLOIS-PERRET.

No SIREN : 689 801 470.

Mandataire ou destinataire de la correspondance :

SB ALLIANCE, Madame Sabine LE NY, 42 RUE RIEUSSEC, 78220
VIROFLAY.

MODILAC

Demande d'extension : Polynésie française.

Classes de produits ou services : 42, 44.

No National : 17 4 414 170

Dépôt du : 19 DÉCEMBRE 2017

à : 92 INPI - DÉPÔT ÉLECTRONIQUE

COMPAGNIE LAITIÈRE EUROPEENNE, société anonyme, -,
50890 CONDE-SUR-VIRE.

No SIREN : 780 876 421.

Mandataire ou destinataire de la correspondance :

SB ALLIANCE - D^e Juridique, Madame Maude GOUBE, 42 Rue
Rieussec, 78220 VIROFLAY.



LAITIÈRIE
Condé
sur
Vire



Elle & Vire

Marque déposée en couleurs.

Demande d'extension : Polynésie française.

Classes de produits ou services : 29.

No National : 17 4 414 171

Dépôt du : 19 DÉCEMBRE 2017

à : 92 INPI - DÉPÔT ÉLECTRONIQUE

ETI GIDA SANAYI VE TICARET ANONIM SIRKETI, Société de
droit turc, ORGANIZE SANAYI BOLGESI 11. CADDE, 26110
ESKISEHIR.

Mandataire ou destinataire de la correspondance :

Cabinet BLEGER-RHEIN-POUPON, Madame Caroline
DELLENIAUT, 4a rue de l'Industrie, 67450 MUNDOLSHEIM.

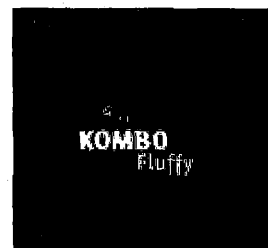

Marque déposée en couleurs.

Demande d'extension : Polynésie française.

Classes de produits ou services : 30.

No National : 17 4 414 195

Dépôt du : 19 DÉCEMBRE 2017

à : 92 INPI - DÉPÔT ÉLECTRONIQUE

ETI GIDA SANAYI VE TICARET ANONIM SIRKETI, Société de
droit turc, ORGANIZE SANAYI BOLGESI 11. CADDE, ESKISEHIR,

Turquie.

Mandataire ou destinataire de la correspondance :
Cabinet BLEGER-RHEIN-POUPON, Madame Caroline
DELLENIAUT, 4a rue de l'Industrie, 67450 MUNDOLSHEIM.



Marque déposée en couleurs.
Demande d'extension : Polynésie française.
Classes de produits ou services : 30.

No National : 17 4 414 205

Dépôt du : 19 DÉCEMBRE 2017
à : 92 INPI - DÉPÔT ÉLECTRONIQUE
GIMELEC PROMOTION, société à responsabilité limitée, 23 Rue
Galilée, 75116 Paris.
No SIREN : 411 532 674.

Mandataire ou destinataire de la correspondance :
Cabinet FTPA, Madame Boriana GUIMBERTEAU, 1 Bis Avenue
Foch, 75116 Paris.

ELIE

Marque déposée en couleurs.
Demande d'extension : Polynésie française.
Classes de produits ou services : 9, 37, 42.

No National : 17 4 414 225

Dépôt du : 19 DÉCEMBRE 2017
à : 92 INPI - DÉPÔT ÉLECTRONIQUE
BOIRON, Société Anonyme à conseil d'administration, 2 Avenue
de l'Ouest Lyonnais, 69510 MESSIMY.
No SIREN : 967 504 697.

Mandataire ou destinataire de la correspondance :
CABINET PLASSERAUD, Madame Isabelle MEUNIER-COEUR,
235 Cours Lafayette, 69006 LYON.

BOIRON

Demande d'extension : Polynésie française.
Classes de produits ou services : 3, 5, 10.

No National : 17 4 414 230

Dépôt du : 19 DÉCEMBRE 2017
à : 92 INPI - DÉPÔT ÉLECTRONIQUE
BOIRON, Société Anonyme à conseil d'administration, 2 Avenue
de l'Ouest Lyonnais, 69510 MESSIMY.
No SIREN : 967 504 697.

Mandataire ou destinataire de la correspondance :
CABINET PLASSERAUD, Madame Isabelle MEUNIER-COEUR,
235 Cours Lafayette, 69006 LYON.

BOIRON

Demande d'extension : Polynésie française.
Classes de produits ou services : 3, 5, 10.

No National : 17 4 414 234

Dépôt du : 19 DÉCEMBRE 2017
à : 92 INPI - DÉPÔT ÉLECTRONIQUE
ETI GIDA SANAYI VE TICARET ANONIM SIRKETI, Société de
droit turc, ORGANIZE SANAYI BOLGESI 11. CADDE, ESKISEHIR,
Turquie.

Mandataire ou destinataire de la correspondance :
Cabinet BLEGER-RHEIN-POUPON, Madame Caroline
DELLENIAUT, 4a rue de l'Industrie, 67450 MUNDOLSHEIM.



Marque déposée en couleurs.
Demande d'extension : Polynésie française.
Classes de produits ou services : 30.

No National : 17 4 414 238

Dépôt du : 19 DÉCEMBRE 2017
à : 92 INPI - DÉPÔT ÉLECTRONIQUE
CASTER, Société par actions simplifiée, 99 rue du Faubourg
Saint Honoré, 75008 Paris.
No SIREN : 310 710 686.

Mandataire ou destinataire de la correspondance :
CASTER, Monsieur Alexandre DE LABORDERIE, Département
marques, 89 rue Salvador Allende, CS 40028, 95871 Bezons
Cedex.

LIGHT CORRECT

Demande d'extension : Polynésie française.
Classes de produits ou services : 3, 5.

No National : 17 4 414 239

Dépôt du : 19 DÉCEMBRE 2017
à : 92 INPI - DÉPÔT ÉLECTRONIQUE
ETAM, Société par actions simplifiée, 57-59 rue Henri Barbusse,
92110 CLICHY.
No SIREN : 552 015 307.

Mandataire ou destinataire de la correspondance :
IPSIDE (SCHMIT CHRETIEN), Monsieur Guillaume MORTREUX,
29 rue de Lisbonne, 75008 PARIS.

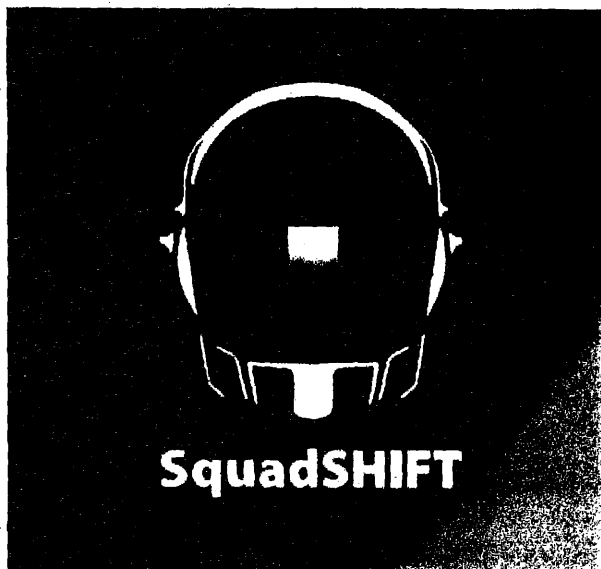

Marque déposée en couleurs.

Demande d'extension : Polynésie française.

Classes de produits ou services : 9, 35, 38, 42, 45.

No National : 17 4 414 241

Dépôt du : 19 DÉCEMBRE 2017

à : 92 INPI - DÉPÔT ÉLECTRONIQUE

ETAM, Société par actions simplifiée, 57-59 rue Henri Barbusse, 92110 CLICHY.

No SIREN : 552 015 307.

Mandataire ou destinataire de la correspondance :

IPSIDE (SCHMIT CHRETIEN), Monsieur Guillaume MORTREUX, 29 rue de Lisbonne, 75008 PARIS.

SquadSHIFT

Demande d'extension : Polynésie française.

Classes de produits ou services : 9, 35, 38, 42, 45.

Classes de produits ou services : 18, 25, 35. **No National : 17 4 414 242**

Dépôt du : 19 DÉCEMBRE 2017

à : 92 INPI - DÉPÔT ÉLECTRONIQUE

LABORATOIRE CENTRAL DES INDUSTRIES ELECTRIQUES - LCIE, Société par actions simplifiée, 33 AVENUE DU GENERAL LECLERC, 92260 FONTENAY-AUX-ROSES.

No SIREN : 408 363 174.

Mandataire ou destinataire de la correspondance :

NOVAGRAAF FRANCE, Madame Marie EHRET, BÂTIMENT O2, 2 RUE SARAH BERNHARDT, CS 90017, 92665 ASNIERES SUR SEINE.



Marque déposée en couleurs.

Demande d'extension : Polynésie française.

Classes de produits ou services : 9, 16, 35, 38, 41, 42.

No National : 17 4 414 244

Dépôt du : 19 DÉCEMBRE 2017

à : 92 INPI - DÉPÔT ÉLECTRONIQUE

Monsieur HERVE GEVAUDAN, 19 CHEMIN DES MONTES AUX CIEUX, 34200 SETE.

Mandataire ou destinataire de la correspondance :

Monsieur Hervé Gevaudan, 19 Chemin des montes aux cieux, 34200 SETE.

Prélude

Demande d'extension : Polynésie française.

Classes de produits ou services : 19, 36, 37, 42, 43.

No National : 17 4 414 275

Dépôt du : 19 DÉCEMBRE 2017

à : 92 INPI - DÉPÔT ÉLECTRONIQUE

IKKS GROUP, Société par actions simplifiée, 94 rue Choletaise Saint-Macaire-en-Mauges, 49450 Sèvremoine.

No SIREN : 339 899 940.

Mandataire ou destinataire de la correspondance :

Cabinet Bouchara & Avocats, Madame Vanessa Bouchara, 17 rue du Colisée, 75008 Paris.

IKKS

P A R I S

Demande d'extension : Polynésie française.

Classes de produits ou services : 18, 25, 35.

No National : 17 4 414 277

Dépôt du : 19 DÉCEMBRE 2017

à : 92 INPI - DÉPÔT ÉLECTRONIQUE

KAREO SERVICES, Groupement d'intérêt économique, 2 RUE PILLET-WILL, 75009 PARIS.

No SIREN : 501 196 562.

Mandataire ou destinataire de la correspondance :

MARCURIA Société d'Avocats, Madame Claire ARDANOUY, 8 rue de Saintonge, 75003 PARIS.

KAREO HORIZON

Demande d'extension : Polynésie française.

Classes de produits ou services : 35, 36, 41, 44, 45.

No National : 17 4 414 280

Dépôt du : 19 DÉCEMBRE 2017

à : 92 INPI - DÉPÔT ÉLECTRONIQUE

LTL International, SARL, 3 Rue des Teinturiers, 59491 Villeneuve d'Ascq.

No SIREN : 483 849 709.

Mandataire ou destinataire de la correspondance :

LTL International, Monsieur Olivier Evrard, 3 Rue des teinturiers,

59491 Villeneuve d'Ascq.

The Frequent Flyer

Demande d'extension : Polynésie française.
Classes de produits ou services : 18.

No National : 17 4 414 299

Dépôt du : 19 DÉCEMBRE 2017

à : 92 INPI - DÉPÔT ÉLECTRONIQUE

KENKO DIGIT, SASU, 8 rue Marc Seguin, 83670 Barjols.

No SIREN : 825 254 725.

Mandataire ou destinataire de la correspondance :

KENKO DIGIT, Monsieur Christian LAURA, 8 rue Marc Seguin, 83670 Barjols.

KENKO DIGIT

Demande d'extension : Polynésie française.
Classes de produits ou services : 9, 38, 41, 42.

No National : 17 4 414 305

Dépôt du : 19 DÉCEMBRE 2017

à : 92 INPI - DÉPÔT ÉLECTRONIQUE

MARCEL SAS, SAS, Rond-Point Benjamin Franklin, CS39521, 34960 Montpellier.

No SIREN : 810 035 071.

Mandataire ou destinataire de la correspondance :

Marcel SAS, Monsieur Frederic Gomez, Rond-Point Benjamin Franklin, 34960 Montpellier.

UPSTYKL

Demande d'extension : Polynésie française.
Classes de produits ou services : 16, 35, 38, 40, 41, 42, 45.

No National : 17 4 414 309

Dépôt du : 20 DÉCEMBRE 2017

à : 92 INPI - DÉPÔT ÉLECTRONIQUE

Madame sandra VIBERT, 2 RUE DE LA CROIX DE L'ETANG, 35530 NOYAL SUR VILAINE.

Mandataire ou destinataire de la correspondance :

Madame sandra VIBERT, 2 RUE DE LA CROIX DE L'ETANG, 35530 NOYAL SUR VILAINE.

S.Y.Z.E heart fait main ...avec le cœur

Demande d'extension : Polynésie française.
Classes de produits ou services : 18, 24, 25.

No National : 17 4 414 316

Dépôt du : 20 DÉCEMBRE 2017

à : 92 INPI - DÉPÔT ÉLECTRONIQUE

D PAUL MAS, Société à responsabilité limitée à associé unique, 5 RUE GLEISIO SAINT-MARTI, CHÂTEAU DE CÔNAS, 34120 PÉZENAS.

Mandataire ou destinataire de la correspondance :

IPSIDE, Madame SYLVETTE BENQUET, 6 IMPASSE MICHEL LABROUSSE, 31100 TOULOUSE.



Demande d'extension : Polynésie française.
Classes de produits ou services : 29, 33.

No National : 17 4 414 322

Dépôt du : 20 DÉCEMBRE 2017

à : 92 INPI - DÉPÔT ÉLECTRONIQUE

Madame Radjani Phinith, 3 Rue roux de brignoles, 13006 marseille.

Mandataire ou destinataire de la correspondance :

Madame Radjani Phinith, 3 rue roux de brignoles, 13006 marseill.

Ethi-Call

Demande d'extension : Polynésie française.
Classes de produits ou services : 35, 45.

No National : 17 4 414 348

Dépôt du : 20 DÉCEMBRE 2017

à : 92 INPI - DÉPÔT ÉLECTRONIQUE

Les Grands Chais de France, SAS, 1 rue de la Division Leclerc, 67290 Petersbach.

No SIREN : 315 999 201.

Mandataire ou destinataire de la correspondance :

Les Grands Chais de France, Madame Romy Boesch, 1 rue de la Division Leclerc, 67290 Petersbach.

FAB CAB

Demande d'extension : Polynésie française.
Classes de produits ou services : 33.

No National : 17 4 414 365

Dépôt du : 20 DÉCEMBRE 2017

à : 92 INPI - DÉPÔT ÉLECTRONIQUE

BIOFARMA, Société par actions simplifiée, 50 rue Carnot, 92284 SURESNES.

Mandataire ou destinataire de la correspondance :

BIOFARMA, Madame Catherine BOUDOT, 50 rue Carnot, 92284 SURESNES.

BISOPRISS

Demande d'extension : Polynésie française.
Classes de produits ou services : 5.

No National : 17 4 414 369

Dépôt du : 20 DÉCEMBRE 2017

à : 92 INPI - DÉPÔT ÉLECTRONIQUE

BIOFARMA, Société par actions simplifiée, 50 rue Carnot, 92284 SURESNES.

Mandataire ou destinataire de la correspondance :

BIOFARMA, Madame Catherine BOUDOT, 50 rue Carnot, 92284

SURESNES.

BISOREL

Demande d'extension : Polynésie française.
Classes de produits ou services : 5.

No National : 17 4 414 379

Dépôt du : 20 DÉCEMBRE 2017

à : 92 INPI - DÉPÔT ÉLECTRONIQUE

BIOFARMA, Société par actions simplifiée, 50 rue Carnot, 92284 SURESNES.

Mandataire ou destinataire de la correspondance :

BIOFARMA, Madame Catherine BOUDOT, 50 rue Carnot, 92284 SURESNES.

TRIBIREL

Demande d'extension : Polynésie française.
Classes de produits ou services : 5.

No National : 17 4 414 385

Dépôt du : 20 DÉCEMBRE 2017

à : 92 INPI - DÉPÔT ÉLECTRONIQUE

SACO, Société par actions simplifiée à associé unique, 100 avenue du Général Leclerc, ZAC de l'Ourcq - Local N° 103, 93500 PANTIN.

No SIREN : 332 663 814.

Mandataire ou destinataire de la correspondance :

IPSIDE (SCHMIT CHRETIEN), Madame Frédérique CHINCHOLE, 29 rue de Lisbonne, 75008 PARIS.

ANTONELLE

Demande d'extension : Polynésie française.
Classes de produits ou services : 18, 25.

No National : 17 4 414 389

Dépôt du : 20 DÉCEMBRE 2017

à : 92 INPI - DÉPÔT ÉLECTRONIQUE

MR BRICOLAGE, Société anonyme, 1 rue Montaigne, 45380 LA CHAPELLE-SAINT-MESMIN.

No SIREN : 348 033 473.

Mandataire ou destinataire de la correspondance :

SELAS CASALONGA, Madame Marianne GABRIEL, 5/7 avenue Percier, 75008 PARIS.

INVENTIV

Demande d'extension : Polynésie française.
Classes de produits ou services : 1, 2, 3, 4, 5, 6, 7, 8, 9, 11, 16, 17, 19, 20, 21, 22, 24, 25, 27, 31, 35, 37, 42, 44.

No National : 17 4 414 390

Dépôt du : 20 DÉCEMBRE 2017

à : 92 INPI - DÉPÔT ÉLECTRONIQUE

MR BRICOLAGE, Société anonyme, 1 rue Montaigne, 45380 LA CHAPELLE-SAINT-MESMIN.

No SIREN : 348 033 473.

Mandataire ou destinataire de la correspondance :

SELAS CASALONGA, Madame Marianne GABRIEL, 5/7 avenue Percier, 75008 PARIS.

inventiv

Marque déposée en couleurs.

Demande d'extension : Polynésie française.

Classes de produits ou services : 1, 2, 3, 4, 5, 6, 7, 8, 9, 11, 16, 17, 19, 20, 21, 22, 24, 25, 27, 31, 35, 37, 42, 44.

No National : 17 4 414 391

Dépôt du : 20 DÉCEMBRE 2017

à : 92 INPI - DÉPÔT ÉLECTRONIQUE

MR BRICOLAGE, Société anonyme, 1 rue Montaigne, 45380 LA CHAPELLE-SAINT-MESMIN.

No SIREN : 348 033 473.

Mandataire ou destinataire de la correspondance :

SELAS CASALONGA, Madame Marianne GABRIEL, 5/7 avenue Percier, 75008 PARIS.



Demande d'extension : Polynésie française.

Classes de produits ou services : 1, 2, 3, 4, 5, 6, 7, 8, 9, 11, 16, 17, 19, 20, 21, 22, 24, 25, 27, 31.

No National : 17 4 414 394

Dépôt du : 20 DÉCEMBRE 2017

à : 92 INPI - DÉPÔT ÉLECTRONIQUE

ORIENT DE RECHERCHE ET D'INITIATION MACONNIQUES (O.R.I.M.), Association Loi 1901, 75 rue Crozatier, 75012 Paris.

Mandataire ou destinataire de la correspondance :

O.R.I.M., Madame Dominique Girard, 75 rue Crozatier, 75012 Paris.

O.R.I.M

Demande d'extension : Polynésie française.

Classes de produits ou services : 16, 38, 40, 41, 42, 45.

No National : 17 4 414 395

Dépôt du : 20 DÉCEMBRE 2017

à : 92 INPI - DÉPÔT ÉLECTRONIQUE

Monsieur Patrice LAYRAC, 37-39 Boulevard Murat, 75016 Paris.

Mandataire ou destinataire de la correspondance :

Monsieur Jean VINCENSINI, Avocat au Barreau de Paris, 2 avenue Milleret de Brou, 75008 Paris.

AKSANGY

Demande d'extension : Polynésie française.
Classes de produits ou services : 5, 35, 36, 42, 44.

No National : 17 4 414 400

Dépôt du : 20 DÉCEMBRE 2017

à : 92 INPI - DÉPÔT ÉLECTRONIQUE

Nicea SAS, Société par actions simplifiée, 154 rue de Vaugirard, 75015 Paris.

No SIREN : 811 822 576.

Mandataire ou destinataire de la correspondance :

Madame Siv-Huor Ou, 12 rue Saint-Fiacre, 75002 Paris.

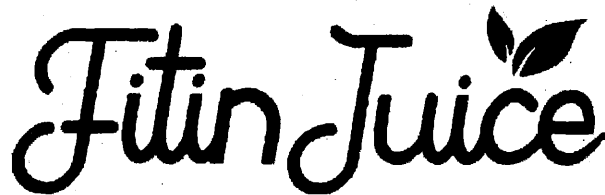

Demande d'extension : Polynésie française.
Classes de produits ou services : 7, 35, 41.

No National : 17 4 414 402

Dépôt du : 20 DÉCEMBRE 2017

à : 92 INPI - DÉPÔT ÉLECTRONIQUE

ORIENT DE RECHERCHE ET D'INITIATION MACONNIQUES (O.R.I.M.), Association loi 1901, 75 rue Crozatier, 75012 Paris.

Mandataire ou destinataire de la correspondance :

ORIENT DE RECHERCHE ET D'INITIATION MACONNIQUES (O.R.I.M.), Madame Dominique Girard, 75 rue Crozatier, 75012 Paris.

LOGE HEPTAGONE

Demande d'extension : Polynésie française.
Classes de produits ou services : 16, 38, 40, 41, 42, 45.

No National : 17 4 414 407

Dépôt du : 20 DÉCEMBRE 2017

à : 92 INPI - DÉPÔT ÉLECTRONIQUE

ORIENT DE RECHERCHE ET D'INITIATION MACONNIQUES (O.R.I.M.), Association loi 1901, 75 rue Crozatier, 75012 Paris.

Mandataire ou destinataire de la correspondance :

ORIENT DE RECHERCHE ET D'INITIATION MACONNIQUES (O.R.I.M.), Madame Dominique Girard, 75 rue Crozatier, 75012 Paris.

LOGE FEMININE HEPTAGONE

Demande d'extension : Polynésie française.
Classes de produits ou services : 16, 38, 40, 41, 42, 45.

No National : 17 4 414 408

Dépôt du : 20 DÉCEMBRE 2017

à : 92 INPI - DÉPÔT ÉLECTRONIQUE

Monsieur Guillaume Laruelle, Bâtiment 2, 18 Rue Pierret, 92200 Neuilly-sur-Seine.

Mandataire ou destinataire de la correspondance :

Universe Worth Experiencing, Monsieur Guillaume Laruelle,

Bâtiment 2, 18 Rue Pierret, 92200 Neuilly-sur-Seine.

Universe Worth Experiencing

Demande d'extension : Polynésie française.
Classes de produits ou services : 9, 16, 28, 41, 42.

No National : 17 4 414 412

Dépôt du : 3 NOVEMBRE 2017

à : 92 INPI - DÉPÔT ÉLECTRONIQUE

Technopole de Mulhouse, Association de droit local (Bas-Rhin, Haut-Rhin et Moselle, 40 rue Marc Seguin, 68200 Mulhouse.

No SIREN : 352 552 574.

Société Industrielle de Mulhouse, Association, 10 rue de la Bourse, 68058 Mulhouse.

Chambre du Commerce et de l'Industrie Alsace Eurométropole, Etablissement Public à caractère Administratif, 8 rue du 17 novembre, 68051 Mulhouse.

Mulhouse Alsace Agglomération, Collectivité Territoriale, 2 rue Pierre et Marie Curie, 68200 Mulhouse.

No SIREN : 200 023 281.

Université de Haute-Alsace, Etablissement Public à caractère Scientifique Culturel et Professionnel (EPSCP, 2 rue des Frères Lumières, 68093 Mulhouse Cedex.

No SIREN : 196 811 665.

Mandataire ou destinataire de la correspondance :

Université de Haute-Alsace, Madame Gwladys BORDIN, Service des affaires juridiques et institutionnelles, 2 rue des Frères Lumière, 68093 Mulhouse Cedex.



Marque déposée en couleurs.

Demande d'extension : Polynésie française.
Classes de produits ou services : 35, 38, 41, 42.

No National : 17 4 414 414

Dépôt du : 20 DÉCEMBRE 2017

à : 92 INPI - DÉPÔT ÉLECTRONIQUE

JCh Moreau Consultants, sarl, 29 rue Cortambert, 75016 Paris.

No SIREN : 441 060 514.

Mandataire ou destinataire de la correspondance :

JCh Moreau Consultants, Monsieur Moreau Jean-Christophe, 29 rue Cortambert, 75016 Paris.

Capital Transformation

Demande d'extension : Polynésie française.
Classes de produits ou services : 36.

No National : 17 4 414 441

Dépôt du : 20 DÉCEMBRE 2017

à : 92 INPI - DÉPÔT ÉLECTRONIQUE

LIGUE NATIONALE CONTRE L' OBESITE, association loi 1901, 24 avenue Bouisson Bertrand, 34090 Montpellier.

Mandataire ou destinataire de la correspondance :

EY SOCIETE D'AVOCATS, Monsieur Alex LARUE, Parc Club Millénaire Bat 22, 1025 rue Henri Becquerel, CS 39520, 34961

Montpellier cedex 2.

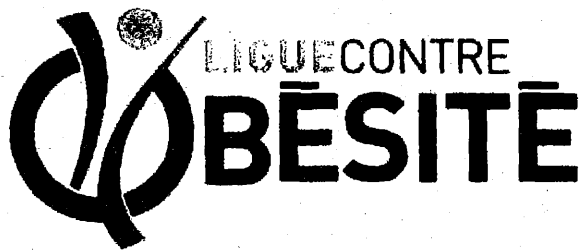

Marque déposée en couleurs.

Demande d'extension : Polynésie française.

Classes de produits ou services : 35, 36, 41, 42, 44.

No National : 17 4 414 444

Dépôt du : 20 DÉCEMBRE 2017

à : 92 INPI - DÉPÔT ÉLECTRONIQUE

Magnitude Labs, SAS, A10, 25 RUE DES LAURIERS, 31650 ST ORENS DE GAMEVILLE.

No SIREN : 819 780 883.

Mandataire ou destinataire de la correspondance :

Magnitude Labs, Monsieur Romain Aymard, A10, 25 RUE DES LAURIERS, 31650 ST ORENS DE GAMEVILLE.

Atlantide

Demande d'extension : Polynésie française.

Classes de produits ou services : 9, 16, 28.

No National : 17 4 414 452

Dépôt du : 20 DÉCEMBRE 2017

à : 92 INPI - DÉPÔT ÉLECTRONIQUE

MY MONEY TIME, Société par actions simplifiée, 50 avenue du Lac Marion, 64200 BIARRITZ.

No SIREN : 802 574 228.

Mandataire ou destinataire de la correspondance :

S.A. FEDIT-LORIOT ET AUTRES, Monsieur Olivier BINOUX, 38 avenue Hoche, 75008 PARIS.



xendera

Marque déposée en couleurs.

Demande d'extension : Polynésie française.

Classes de produits ou services : 9, 36, 38, 41.

No National : 17 4 414 456

Dépôt du : 20 DÉCEMBRE 2017

à : 92 INPI - DÉPÔT ÉLECTRONIQUE

COGEDIS, Association loi 1901, Zone industrielle, 29800 Saint-Thonan.

No SIREN : 312 771 967.

Mandataire ou destinataire de la correspondance :

CABINET FLECHNER, Monsieur David BILQUEY, 22 avenue de Friedland, 75008 Paris.



Si J'étais Juriste

Marque déposée en couleurs.

Demande d'extension : Polynésie française.

Classes de produits ou services : 9, 16, 35, 36, 38, 39, 42, 44, 45.

No National : 17 4 414 459

Dépôt du : 20 DÉCEMBRE 2017

à : 92 INPI - DÉPÔT ÉLECTRONIQUE

BALISTIK ART, SARL, 33 rue du Faubourg Saint-Antoine, 75011 PARIS.

No SIREN : 500 488 267.

Mandataire ou destinataire de la correspondance :

BALISTIK ART, Monsieur Stéphane AUGÉ, 33 rue du Faubourg Saint-Antoine, 75011 PARIS.

Néostalgie

Demande d'extension : Polynésie française.

Classes de produits ou services : 35.

No National : 17 4 414 469

Dépôt du : 20 DÉCEMBRE 2017

à : 92 INPI - DÉPÔT ÉLECTRONIQUE

BALISTIK ART, SARL, 33 rue du Faubourg Saint-Antoine, 75011 PARIS.

No SIREN : 500 488 267.

Mandataire ou destinataire de la correspondance :

BALISTIK ART, Monsieur Stéphane AUGÉ, 33 rue du Faubourg Saint-Antoine, 75011 PARIS.

Newstalgia

Demande d'extension : Polynésie française.

Classes de produits ou services : 35.

No National : 17 4 414 472

Dépôt du : 20 DÉCEMBRE 2017

à : 92 INPI - DÉPÔT ÉLECTRONIQUE

Madame barbara chapoutier, 19 petersbergstr, 66119 saarbrücken, Allemagne.

Mandataire ou destinataire de la correspondance :

Madame barbara chapoutier, 19 petersbergstr, 66119 saarbrücken, Allemagne.

VenDi

Demande d'extension : Polynésie française.

Classes de produits ou services : 35, 36, 39, 41, 42.

No National : 17 4 414 477

Dépôt du : 20 DÉCEMBRE 2017

à : 92 INPI - DÉPÔT ÉLECTRONIQUE

EFK France, SARL, 3 Rue Claude Chappe, 37230 Fondettes.

No SIREN : 804 378 347.

Mandataire ou destinataire de la correspondance :

EFK France SARL, Monsieur Bertrand PAYEN-MERLE, 3 Rue Claude Chappe, ZA de la Haute Limougère, 37230 Fondettes.



Marque déposée en couleurs.

Demande d'extension : Polynésie française.

Classes de produits ou services : 8, 11, 16, 18, 20, 21, 25, 28.

No National : 17 4 414 480

Dépôt du : 20 DÉCEMBRE 2017

à : 92 INPI - DÉPÔT ÉLECTRONIQUE

Madame barbara chapoutier, 19 petersbergstr., 66119 saarbrücken, Allemagne.

Mandataire ou destinataire de la correspondance :

Madame barbara chapoutier, 19 petersbergstr., 66119 saarbrücken, Allemagne.

VenDi Travels

Demande d'extension : Polynésie française.

Classes de produits ou services : 35, 39, 41, 42, 43.

No National : 17 4 414 483

Dépôt du : 20 DÉCEMBRE 2017

à : 92 INPI - DÉPÔT ÉLECTRONIQUE

MARTINE SITBON FRANCE, Société par actions simplifiée à associé unique, 9 RUE JEAN MERMOZ, PARIS 75008.

No SIREN : 792 960 213.

Mandataire ou destinataire de la correspondance :

PARTENAIRES PI, Madame Malaurie Pantalacci, 2 Rue, 92200 Neuilly sur Seine.

TONES

Demande d'extension : Polynésie française.

Classes de produits ou services : 30.

No National : 17 4 414 498

Dépôt du : 20 DÉCEMBRE 2017

à : 92 INPI - DÉPÔT ÉLECTRONIQUE

DuHo, SAS, Chemin du Moulin, 14800 Saint-Arnoult.

No SIREN : 753 218 734.

Mandataire ou destinataire de la correspondance :

DuHo, Monsieur Yves Duprat, Chemin du Moulin, 14800 Saint-Arnoult.

remoke

Demande d'extension : Polynésie française.

Classes de produits ou services : 12.

No National : 17 4 414 500

Dépôt du : 20 DÉCEMBRE 2017

à : 92 INPI - DÉPÔT ÉLECTRONIQUE

MISCHLER SOPRECA AUTOMATISMES, SAS, 1 RUE DE VERDUN, 70130 FRÉTIGNEY et VELLOREILLE.

No SIREN : 400 985 511.

Mandataire ou destinataire de la correspondance :

MISCHLER SOPRECA AUTOMATISMES, Madame Sandrine BARRAT, 1 rue de verduin, 70130 FRÉTIGNEY et VELLOREILLE.

MISCHLER

Demande d'extension : Polynésie française.

Classes de produits ou services : 6, 7, 19, 22.

No National : 17 4 414 501

Dépôt du : 20 DÉCEMBRE 2017

à : 92 INPI - DÉPÔT ÉLECTRONIQUE

Madame Pascale Pineau, Château de la Motte, Pontigné, 49150 Baugé-en-Anjou.

Mandataire ou destinataire de la correspondance :

Madame Pascale Pineau, Château de la Motte, Pontigné, 49150 Baugé-en-Anjou.

La Mésange de Sept Heures éditions

Demande d'extension : Polynésie française.

Classes de produits ou services : 9, 16, 28, 41.

No National : 17 4 414 504

Dépôt du : 20 DÉCEMBRE 2017

à : 92 INPI - DÉPÔT ÉLECTRONIQUE

ROCHELLE. Monsieur Matthieu DESIDERIO, 49 RUE COLBERT, 17000 LA ROCHELLE.

Mandataire ou destinataire de la correspondance :

Monsieur Matthieu DESIDERIO, 49 RUE COLBERT, 17000 LA ROCHELLE.

ALCENYX

Demande d'extension : Polynésie française.

Classes de produits ou services : 9, 35, 38, 39, 41, 42.

No National : 17 4 414 506

Dépôt du : 20 DÉCEMBRE 2017

à : 92 INPI - DÉPÔT ÉLECTRONIQUE

PRIMAVISTA, Société par actions simplifiée, 50 B Avenue Jean Jaurès, 92700 Colombes.

No SIREN : 807 856 232.

Mandataire ou destinataire de la correspondance :

IN CONCRETO, Monsieur Franck CASO, 9 Rue de l'Isly, 75008 PARIS.

primavista

Marque déposée en couleurs.
 Demande d'extension : Polynésie française.
 Classes de produits ou services : 9, 16, 20, 35, 38, 40, 41, 42.

No National : 17 4 414 518
Dépôt du : 20 DÉCEMBRE 2017
à : 92 INPI - DÉPÔT ÉLECTRONIQUE
 DIEHL METERING SAS, Société par actions simplifiée, 67 rue du Rhône, 68300 SAINT-LOUIS.
No SIREN : 418 682 670.
Mandataire ou destinataire de la correspondance :
 NOVAGRAAF FRANCE, Madame Laetitia CARDI, Bâtiment O2, 2 rue Sarah Bernhardt, CS 90017, 92665 ASNIERES-SUR-SEINE CEDEX.

ARIES

Demande d'extension : Polynésie française.
 Classes de produits ou services : 9.

No National : 17 4 414 530
Dépôt du : 20 DÉCEMBRE 2017
à : 92 INPI - DÉPÔT ÉLECTRONIQUE
 mischler sopraeca automatisme, sas, 1 rue de verdun, 70130 FRETIGNEY et VELLOREILLE.
No SIREN : 400 985 511.
Mandataire ou destinataire de la correspondance :
 Madame Sandrine BARRAT, 1 rue de verdun, 70130 FRETIGNEY et VELLOREILLE.



Marque déposée en couleurs.
 Demande d'extension : Polynésie française.
 Classes de produits ou services : 6, 7, 19, 22.

No National : 17 4 414 537
Dépôt du : 20 DÉCEMBRE 2017
à : 92 INPI - DÉPÔT ÉLECTRONIQUE
 Monsieur Murat DOGAN, 27 Rue des Chesnois, 77130 Montereau-Fault-Yonne.
Mandataire ou destinataire de la correspondance :
 LCN, Monsieur Murat DOGAN, 3 Rue Paul Tavernier, 77300 Fontainebleau.

Kesk

Demande d'extension : Polynésie française.
 Classes de produits ou services : 9, 12, 37, 38, 39, 42.

No National : 17 4 414 546
Dépôt du : 20 DÉCEMBRE 2017
à : 92 INPI - DÉPÔT ÉLECTRONIQUE
 ETS WINCKELMANS, SAS, 584 Avenue de DUNKERQUE, 59160 LOMME.

No SIREN : 392 439 154.
Mandataire ou destinataire de la correspondance :
 03 20 12 10 60, Madame marianne PERTOLDI BRACQ, Centre d'affaires du molinel-BatE-Avenue de la marne, 59290 WASQUEHAL.

WINCKELMANS

Demande d'extension : Polynésie française.
 Classes de produits ou services : 19, 21.

No National : 17 4 414 558
Dépôt du : 20 DÉCEMBRE 2017
à : 92 INPI - DÉPÔT ÉLECTRONIQUE
 PrestaShop, Société anonyme, 12 rue d'Amsterdam, 75009 Paris.
Mandataire ou destinataire de la correspondance :
 ORSAY AVOCATS ASSOCIES, Monsieur Jean-Baptiste Bourgeois, 36 Avenue Hoche, 75008 Paris.

Demande d'extension : Polynésie française.
 Classes de produits ou services : 9, 35, 38, 42.

No National : 17 4 414 565
Dépôt du : 20 DÉCEMBRE 2017
à : 92 INPI - DÉPÔT ÉLECTRONIQUE
 PrestaShop, Société anonyme, 12 rue d'Amsterdam, 75009 Paris.
Mandataire ou destinataire de la correspondance :
 ORSAY AVOCATS ASSOCIES, Monsieur Jean-Baptiste BOURGEOIS, 36 Avenue Hoche, 75008 Paris.

Marque déposée en couleurs.
 Demande d'extension : Polynésie française.
 Classes de produits ou services : 9, 35, 38, 42.

No National : 17 4 414 575
Dépôt du : 17 NOVEMBRE 2017
à : 92 INPI - DÉPÔT ÉLECTRONIQUE
 COMMUNAUTE D'AGGLOMERATION ROYAN ATLANTIQUE, EPCI, 107 Avenue de Rochefort, 17201 ROYAN CEDEX.
Mandataire ou destinataire de la correspondance :
 COMMUNAUTÉ D'AGGLOMÉRATION ROYAN ATLANTIQUE, Monsieur JEAN-PIERRE TALLIEU, 107 Avenue de Rochefort, 17201 ROYAN CEDEX.

cara **fil**

Marque déposée en couleurs.
 Demande d'extension : Polynésie française.
 Classes de produits ou services : 35, 38, 39.

No National : 17 4 414 576

Dépôt du : 20 DÉCEMBRE 2017

à : 92 INPI - DÉPÔT ÉLECTRONIQUE

COOPERATIVE U ENSEIGNE, Société coopérative à forme anonyme à capital variable, PARC TERTIAIRE SILIC, 20 RUE D'ARCUEIL, BÂT. MONTRÉAL, 94150 RUNGIS.

No SIREN : 304 602 956.

Mandataire ou destinataire de la correspondance :

@MARK, Monsieur Jean-Marie ALGOUD, 16 RUE MILTON, 75009 PARIS.

LE MEILLEUR DE U

Demande d'extension : Polynésie française.

Classes de produits ou services : 16, 25, 35, 38, 41.

No National : 17 4 414 578

Dépôt du : 20 DÉCEMBRE 2017

à : 92 INPI - DÉPÔT ÉLECTRONIQUE

EDENRED, Société anonyme, 166-180 boulevard Gabriel Péri, 92240 Malakoff.

No SIREN : 493 322 928.

Mandataire ou destinataire de la correspondance :

SANTARELLI, Madame Nathalie REY, 49 avenue des Champs-Élysées, 75008 Paris.

STIM&GO

Demande d'extension : Polynésie française.

Classes de produits ou services : 35, 36.

No National : 17 4 414 580

Dépôt du : 20 DÉCEMBRE 2017

à : 92 INPI - DÉPÔT ÉLECTRONIQUE

Monsieur Christian, serge GALANTINI, 5 rue Jean becar, 54260 LONGUYON.

Mandataire ou destinataire de la correspondance :

Monsieur CHRISTIAN GALANTINI, 5 JEAN BECAR, 54260 LONGUYON.

bookimc

Demande d'extension : Polynésie française.

Classes de produits ou services : 35, 37, 42.

No National : 17 4 414 582

Dépôt du : 20 DÉCEMBRE 2017

à : 92 INPI - DÉPÔT ÉLECTRONIQUE

sarl Just Perfect, SARL, 26 rue cardinet, 75017 paris.

No SIREN : 503 215 899.

Mandataire ou destinataire de la correspondance :

sarl just perfect, Monsieur Mikael Brami, 26 rue cardinet, 75017 paris.

Ornella Dutti

Demande d'extension : Polynésie française.

Classes de produits ou services : 18, 25.

No National : 17 4 414 584

Dépôt du : 20 DÉCEMBRE 2017

à : 92 INPI - DÉPÔT ÉLECTRONIQUE

COOPERATIVE U ENSEIGNE, Société coopérative à forme anonyme à capital variable, PARC TERTIAIRE SILIC, 20 RUE D'ARCUEIL, BÂT. MONTRÉAL, 94150 RUNGIS.

No SIREN : 304 602 956.

Mandataire ou destinataire de la correspondance :

@MARK, Monsieur Jean-Marie ALGOUD, 16 RUE MILTON, 75009 PARIS.



Demande d'extension : Polynésie française.

Classes de produits ou services : 16, 25, 35, 38, 41.

No National : 17 4 414 589

Dépôt du : 20 DÉCEMBRE 2017

à : 92 INPI - DÉPÔT ÉLECTRONIQUE

EVA, SARL, bat 64 bld de courcerin, darse c, 77185 Lognes.

No SIREN : 499 232 932.

Mandataire ou destinataire de la correspondance :

EVA, Monsieur PAOLO SOUSA, bat, 64 darse C, bld de courcerin, 77185 Lognes.

EVA CONNECT

Demande d'extension : Polynésie française.

Classes de produits ou services : 19.

No National : 17 4 414 591

Dépôt du : 20 DÉCEMBRE 2017

à : 92 INPI - DÉPÔT ÉLECTRONIQUE

COOPERATIVE U ENSEIGNE, Société coopérative à forme anonyme à capital variable, PARC TERTIAIRE SILIC, 20 RUE D'ARCUEIL, BÂT. MONTRÉAL, 94150 RUNGIS.

No SIREN : 304 602 956.

Mandataire ou destinataire de la correspondance :

@MARK, Monsieur Jean-Marie ALGOUD, 16 RUE MILTON, 75009 PARIS.

BIEN MIEUX LE MAG

Demande d'extension : Polynésie française.

Classes de produits ou services : 16, 35, 38, 41.

No National : 17 4 414 597

Dépôt du : 20 DÉCEMBRE 2017

à : 92 INPI - DÉPÔT ÉLECTRONIQUE

Monsieur Dominique RUDLER, 10 rue d'argent, 68116 GUEWENHEIM.

Mandataire ou destinataire de la correspondance :

Madame Véronique PIETRI, ESPACE EUROPA, 42 route de bischwiller, ESPACE EUROPA, 67300 SCHILTIGHEIM.



Marque déposée en couleurs.

Demande d'extension : Polynésie française.

Classes de produits ou services : 37, 41, 42.

No National : 17 4 414 608

Dépôt du : 20 DÉCEMBRE 2017

à : 92 INPI - DÉPÔT ÉLECTRONIQUE

Monsieur Franck CHAPTAL, Route de Ganges, 34380 CAUSSE DE LA SELLE.

Mandataire ou destinataire de la correspondance :

MBA Avocats associés, Monsieur Yvan MONELLI, 235 Rue HELENE BOUCHER, CS 50014, 34173 CASTELNAU LE LEZ Cedex.

PLAZA DEL PLAYA

Demande d'extension : Polynésie française.

Classes de produits ou services : 18, 24, 25.

No National : 17 4 414 609

Dépôt du : 20 DÉCEMBRE 2017

à : 92 INPI - DÉPÔT ÉLECTRONIQUE

Madame Catherine TOMEL, 1 ter rue du pressoir, 01000 BOURG EN BRESSE.

Mandataire ou destinataire de la correspondance :

FAYOL & ASSOCIES, Madame Céline GABERT, 19 AVENUE DU CHAMPS DE MARS, BP 607, 26000 VALENCE.



Marque déposée en couleurs.

Demande d'extension : Polynésie française.

Classes de produits ou services : 30, 35, 43.

No National : 17 4 414 614

Dépôt du : 20 DÉCEMBRE 2017

à : 92 INPI - DÉPÔT ÉLECTRONIQUE

Madame Catherine TOMEL, 1 TER rue du pressoir, 01000 BOURG EN BRESSE.

Mandataire ou destinataire de la correspondance :

FAYOL & ASSOCIES, Madame Céline GABERT, 19 avenue du champs de mars, BP 607, 26000 VALENCE.

COSY COOK

Demande d'extension : Polynésie française.

Classes de produits ou services : 30, 35, 43.

No National : 17 4 414 627

Dépôt du : 20 DÉCEMBRE 2017

à : 92 INPI - DÉPÔT ÉLECTRONIQUE

Madame Aurélie Buomberger, Seugnac, 19300 ROSIERS D'ÉGLETONS.

Mandataire ou destinataire de la correspondance :

SASKIA' PAD, Madame Aurélie BUOMBERGER, Seugnac, 19300 ROSIERS D'ÉGLETONS.



Marque déposée en couleurs.

Demande d'extension : Polynésie française.

Classes de produits ou services : 27.

No National : 17 4 414 633

Dépôt du : 20 DÉCEMBRE 2017

à : 92 INPI - DÉPÔT ÉLECTRONIQUE

LA FILIALE, SARL, 92 Rue des postes, 59000, 59000 LILLE.

No SIREN : 824 115 018.

Mandataire ou destinataire de la correspondance :

LA FILIALE, Monsieur Xavier GRACIN, 209 Rue des postes, 59000 LILLE.

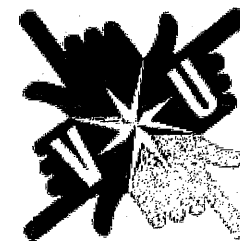

Marque déposée en couleurs.

Demande d'extension : Polynésie française.

Classes de produits ou services : 9, 28, 41.

No National : 17 4 414 644

Dépôt du : 21 DÉCEMBRE 2017

à : 92 INPI - DÉPÔT ÉLECTRONIQUE

Monsieur Paul Letizia, 90 Rue De Lausanne, 01220 Divonne les Bains.

Mandataire ou destinataire de la correspondance :

1969, Monsieur Paul Letizia, 90 Rue De Lausanne,, 90, 01220 Divonne les Bains.

The Data Protection Agency - DPA

Demande d'extension : Polynésie française.

Classes de produits ou services : 9, 35, 38, 42.

No National : 17 4 414 658

Dépôt du : 21 DÉCEMBRE 2017

à : 92 INPI - DÉPÔT ÉLECTRONIQUE

Monsieur Cyril Aumasson, 230 ue Fillette Nicolas Philibert, The Wetailleurs, 92500 Rueil-Malmaison.

Mandataire ou destinataire de la correspondance :
The Wetailers, Monsieur Cyril Aumasson, 230 rue Filliette
Nicolas Philibert, 92500 Rueil-Malmaison.

The Wetailers

Demande d'extension : Polynésie française.
Classes de produits ou services : 9, 42.

No National : 17 4 414 660

Dépôt du : 21 DÉCEMBRE 2017
à : 92 INPI - DÉPÔT ÉLECTRONIQUE
Monsieur DIDIER DESSE, 9 BOULEVARD JEAN RIVET, 31700
blagnac.

Mandataire ou destinataire de la correspondance :
Monsieur DIDIER DESSE, 9 BOULEVARD JEAN RIVET, 31700
blagnac.

Silka

Demande d'extension : Polynésie française.
Classes de produits ou services : 3, 5.

No National : 17 4 414 661

Dépôt du : 21 DÉCEMBRE 2017
à : 92 INPI - DÉPÔT ÉLECTRONIQUE
Groupement des Producteurs de Gelée Royale - GPGR,
Association Loi 1901, 23 rue Jean Baldassini, 69364 Lyon Cedex
07.

No SIREN : 481 292 977.

Mandataire ou destinataire de la correspondance :
GPGR, Madame cécile RIFFARD, 23 rue Jean Baldassini, 69364
LYON Cedex 07.



Marque déposée en couleurs.
Demande d'extension : Polynésie française.
Classes de produits ou services : 5, 30.

No National : 17 4 414 663

Dépôt du : 21 DÉCEMBRE 2017
à : 92 INPI - DÉPÔT ÉLECTRONIQUE
LES GRANDS CHAIS DE FRANCE, SAS, 1 rue de la Division
Leclerc, 67290 PETERSBACH.
Mandataire ou destinataire de la correspondance :
LES GRANDS CHAIS DE FRANCE, Madame Romy BOESCH, 1
rue de la division Leclerc, 67290 PETERSBACH.

LOUGHVIEW

Demande d'extension : Polynésie française.
Classes de produits ou services : 33.

No National : 17 4 414 664

Dépôt du : 21 DÉCEMBRE 2017
à : 92 INPI - DÉPÔT ÉLECTRONIQUE
LES GRANDS CHAIS DE FRANCE, SAS, 1 rue de la Division
Leclerc, 67290 PETERSBACH.
No SIREN : 315 999 201.
Mandataire ou destinataire de la correspondance :
LES GRANDS CHAIS DE FRANCE, Madame Romy BOESCH, 1
rue de la division Leclerc, 67290 PETERSBACH.

LE CURIEUX SOMMELIER

Demande d'extension : Polynésie française.
Classes de produits ou services : 33.

No National : 17 4 414 672

Dépôt du : 21 DÉCEMBRE 2017
à : 92 INPI - DÉPÔT ÉLECTRONIQUE
SICAVONLINE PARTENAIRES, Société par actions simplifiée, Le
Village 5, 50 Place de l'Ellipse, CS 50053, 92985 Paris La Défense
cedex.

No SIREN : 789 918 521.

Mandataire ou destinataire de la correspondance :
MARCHAIS Associés, Madame Emmanuelle LIMOUZY, 4 Avenue
Hoche, 75008 Paris.



MOTION WAY

Marque déposée en couleurs.
Demande d'extension : Polynésie française.
Classes de produits ou services : 35, 36, 41, 42.

No National : 17 4 414 673

Dépôt du : 21 DÉCEMBRE 2017
à : 92 INPI - DÉPÔT ÉLECTRONIQUE
INITIATIVE ACTION EMPLOI - IAE, ASSOCIATION LOI 1901, 16
PASSAGE CHARLES DALLERY, 75011 PARIS.
No SIREN : 414 247 695.

Mandataire ou destinataire de la correspondance :
INITIATIVE ACTION EMPLOI - IAE, Madame Sylvie FAUCHER
MELIKIAN, 16 PASSAGE CHARLES DALLERY, 75011 PARIS.

COCOON 4.0

Demande d'extension : Polynésie française.
Classes de produits ou services : 35, 41, 42.

No National : 17 4 414 676

Dépôt du : 21 DÉCEMBRE 2017
à : 92 INPI - DÉPÔT ÉLECTRONIQUE
LABORATOIRES OMEGA PHARMA FRANCE, Société par actions
simplifiée, 20 Rue André Gide, 92320 Châtillon.
No SIREN : 542 044 656.

Mandataire ou destinataire de la correspondance :
WIPLAW, Monsieur Eric LE BELLOUR, 21 Place de la République,
75003 PARIS.

DERMAKAN

Demande d'extension : Polynésie française.
Classes de produits ou services : 3, 5.

No National : 17 4 414 689

Dépôt du : 21 DÉCEMBRE 2017

à : 92 INPI - DÉPÔT ÉLECTRONIQUE

Madame Sandra TRIPODI, Château de Bellecoste, 30132
Caissargues.

Mandataire ou destinataire de la correspondance :
O&COM, Madame Sandra TRIPODI, Château de Bellecoste,
30132 Caissargues.



Demande d'extension : Polynésie française.
Classes de produits ou services : 24, 25, 26.

No National : 17 4 414 704

Dépôt du : 21 DÉCEMBRE 2017

à : 92 INPI - DÉPÔT ÉLECTRONIQUE

SCORPIUS, Société par actions simplifiée, 55 rue Jouffroy
d'Abbans, 75017 PARIS.

No SIREN : 384 617 692.

Mandataire ou destinataire de la correspondance :
GEVERS & ORES, Madame Elisabeth FOSSOT, 41 avenue de
Friedland, 75008 PARIS.

Probiolog Procol

Demande d'extension : Polynésie française.
Classes de produits ou services : 5.

No National : 17 4 414 707

Dépôt du : 21 DÉCEMBRE 2017

à : 92 INPI - DÉPÔT ÉLECTRONIQUE
SUPERSONIC IMAGINE, SA, Les Jardins de la Duranne, bât. E et
F, 510 rue René Descartes, 13857 Aix-en-Provence Cedex.
No SIREN : 481 581 890.

Mandataire ou destinataire de la correspondance :
NextMarq, Monsieur Eric Dupont, 1 rue Chabrier, 13100 Aix-en-
Provence.

SHEARWAVE

Demande d'extension : Polynésie française.
Classes de produits ou services : 10.

No National : 17 4 414 717

Dépôt du : 21 DÉCEMBRE 2017

à : 92 INPI - DÉPÔT ÉLECTRONIQUE

CAPTAIN DONUT, SARL, 27 rue des martyrs de vingré, 42000
Saint-Etienne.

No SIREN : 834 041 931.

Mandataire ou destinataire de la correspondance :
CAPTAIN DONUT, Monsieur GUILLAUME THIOILLIERE, 27 RUE
DES MARTYRS DE VINGRE, 42000 SAINT-ETIENNE.

CAPTAIN DONUT

Demande d'extension : Polynésie française.
Classes de produits ou services : 25, 28, 29, 30.

No National : 17 4 414 727

Dépôt du : 21 DÉCEMBRE 2017

à : 92 INPI - DÉPÔT ÉLECTRONIQUE

Monsieur Houzelle Frédéric, 38 quai du Point du Jour, 92100
Boulogne-Billancourt.

Mandataire ou destinataire de la correspondance :
Madame Sophia Mansouri, 38 quai du Point du Jour, 92100
Boulogne-Billancourt.



Marque déposée en couleurs.
Demande d'extension : Polynésie française.
Classes de produits ou services : 35, 38.

No National : 17 4 414 729

Dépôt du : 21 DÉCEMBRE 2017

à : 92 INPI - DÉPÔT ÉLECTRONIQUE

Monsieur Frédéric Houzelle, 38 quai du Point du Jour, 92100
Boulogne-Billancourt.

Mandataire ou destinataire de la correspondance :
Madame Sophia Mansouri, 38 quai du Point du jour, 92100
Boulogne-Billancourt.

ATLANTIS PUBLICITE

Demande d'extension : Polynésie française.
Classes de produits ou services : 35, 38.

No National : 17 4 414 735

Dépôt du : 21 DÉCEMBRE 2017

à : 92 INPI - DÉPÔT ÉLECTRONIQUE

constellation étoile, sasu, Place André Malraux, 75001 PARIS.

No SIREN : 791 339 807.

Mandataire ou destinataire de la correspondance :

Madame Marie-Hélène FABIANI, 121 Avenue de Villiers, 75017 PARIS.



Marque déposée en couleurs.

Demande d'extension : Polynésie française.

Classes de produits ou services : 41, 43.

No National : 17 4 414 738

Dépôt du : 21 DÉCEMBRE 2017

à : 92 INPI - DÉPÔT ÉLECTRONIQUE

constellation étoile, SASU, Place André Malraux, 75001 PARIS.

No SIREN : 791 339 807.

Mandataire ou destinataire de la correspondance :

Madame Marie-Hélène FABIANI, 121 Avenue de Villiers, 75017 PARIS.

LĀ-HAUT

Demande d'extension : Polynésie française.

Classes de produits ou services : 41, 43.

No National : 17 4 414 746

Dépôt du : 21 DÉCEMBRE 2017

à : 92 INPI - DÉPÔT ÉLECTRONIQUE

Monsieur Christophe INZIRILLO, 19 A VENTURE, 13001 Marseille.

Mandataire ou destinataire de la correspondance :

Monsieur Christophe INZIRILLO, 19 A VENTURE, 13001 Marseille.



Marque déposée en couleurs.

Demande d'extension : Polynésie française.

Classes de produits ou services : 41, 42, 45.

No National : 17 4 414 749

Dépôt du : 21 DÉCEMBRE 2017

à : 92 INPI - DÉPÔT ÉLECTRONIQUE

constellation étoile, SASU, Place André Malraux, 75001 PARIS.

No SIREN : 791 339 807.

Mandataire ou destinataire de la correspondance :

Madame Marie-Hélène FABIANI, 121 Avenue de Villiers, 75017 PARIS.



Marque déposée en couleurs.

Demande d'extension : Polynésie française.

Classes de produits ou services : 41, 43.

No National : 17 4 414 759

Dépôt du : 21 DÉCEMBRE 2017

à : 92 INPI - DÉPÔT ÉLECTRONIQUE

BELRON INTERNATIONAL LIMITED, Société de droit britannique, Milton Park, Stroude Road, Egham, TW20 9EL Surrey, Royaume-Uni.

Mandataire ou destinataire de la correspondance :

JACOBACCI CORALIS HARLE, Madame Séverine REDON, 32 rue de l'Arcade, 75008 Paris.

HACK THE GLASS

Marque déposée en couleurs.

Demande d'extension : Polynésie française.

Classes de produits ou services : 35, 41.

No National : 17 4 414 761

Dépôt du : 21 DÉCEMBRE 2017

à : 92 INPI - DÉPÔT ÉLECTRONIQUE

FLORETTE HOLDING, SAS, ESPACE D'ACTIVITE FERNAND
FINEL, 50430 LESSAY.

No SIREN : 327 612 552.

Mandataire ou destinataire de la correspondance :

CABINET LE GUEN MAILLET, Monsieur DENIS LE GUEN, 5 Place
Newquay, BP 70250, 35802 DINARD Cedex.



Demande d'extension : Polynésie française.

Classes de produits ou services : 29, 30, 31, 32.

No National : 17 4 414 764

Dépôt du : 21 DÉCEMBRE 2017

à : 92 INPI - DÉPÔT ÉLECTRONIQUE

FLORETTE HOLDING, SAS, ESPACE D'ACTIVITE FERNAND
FINEL, 50430 LESSAY.

No SIREN : 327 612 552.

Mandataire ou destinataire de la correspondance :

CABINET LE GUEN MAILLET, Monsieur DENIS LE GUEN, 5 Place
Newquay, BP 70250, 35802 DINARD Cedex.

IDEES FRAICHES

Demande d'extension : Polynésie française.

Classes de produits ou services : 29, 30, 31, 32.

No National : 17 4 414 765

Dépôt du : 21 DÉCEMBRE 2017

à : 92 INPI - DÉPÔT ÉLECTRONIQUE

COSTEMALE, SARL, 38 RUE DE BERRI, 75008 PARIS.

No SIREN : 343 256 442.

Mandataire ou destinataire de la correspondance :

COSTEMALE, Monsieur Philippe DE MALEPRADE, 38 RUE DE
BERRI, 75008 PARIS.

AOUAMON

Demande d'extension : Polynésie française.

Classes de produits ou services : 9, 38, 42.

No National : 17 4 414 773

Dépôt du : 21 DÉCEMBRE 2017

à : 92 INPI - DÉPÔT ÉLECTRONIQUE

CHANEL, Société par actions simplifiée, 135 Avenue Charles de
Gaulle, 92200 Neuilly-sur-Seine.

Mandataire ou destinataire de la correspondance :

CHANEL, Madame Cécile CAILAC, Département Marques, 135
Avenue Charles-de-Gaulle, 92200 Neuilly-sur-Seine.

MONSIEUR PRIVE

Demande d'extension : Polynésie française.

Classes de produits ou services : 3.

No National : 17 4 414 775

Dépôt du : 21 DÉCEMBRE 2017

à : 92 INPI - DÉPÔT ÉLECTRONIQUE

SOVITRAT 01, SA, 4 RUE DUGUESCLIN, 69006 LYON.

No SIREN : 314 887 126.

Mandataire ou destinataire de la correspondance :

SOVITRAT 01, Monsieur JEAN CHRISTOPHE SERGY, 4 RUE
DUGUESCLIN, 69006 LYON.

Marque déposée en couleurs.

Demande d'extension : Polynésie française.

Classes de produits ou services : 35.

Dépôt effectué en même temps que le renouvellement de la

marque No : 10 3 736 314

No National : 17 4 414 777

Dépôt du : 21 DÉCEMBRE 2017

à : 92 INPI - DÉPÔT ÉLECTRONIQUE

Monsieur Alexis THOMAS, 15 Rue Gabriel PERI, 44600 Saint-
Nazaire.

Mandataire ou destinataire de la correspondance :

Monsieur Alexis THOMAS, 15 Gabriel Péri, 44600 Saint-Nazaire.

Wonder Coloring

Demande d'extension : Polynésie française.

Classes de produits ou services : 16.

No National : 17 4 414 782

Dépôt du : 21 DÉCEMBRE 2017

à : 92 INPI - DÉPÔT ÉLECTRONIQUE
FRANCE TUTELLE, ASSOCIATION, 93 avenue Jean de Lattre de
Tassigny, 06400 CANNES.
No SIREN : 822 984 431.
Mandataire ou destinataire de la correspondance :
Monsieur Jacques DELESTRE, 93 avenue Jean de Lattre de
Tassigny, 06400 CANNES.



Marque déposée en couleurs.
Demande d'extension : Polynésie française.
Classes de produits ou services : 16, 35, 36, 41, 42, 44, 45.

No National : 17 4 414 785
Dépôt du : 21 DÉCEMBRE 2017
à : 92 INPI - DÉPÔT ÉLECTRONIQUE
SOVITRAT 01, SA, 4 RUE DUGUESCLIN, 69006 LYON.
No SIREN : 314 887 126.
Mandataire ou destinataire de la correspondance :
Monsieur JEAN CHRISTOPHE SERGY, 4 RUE DUGUESCLIN,
69006 LYON.

Marque déposée en couleurs.
Demande d'extension : Polynésie française.
Classes de produits ou services : 35.
Dépôt effectué en même temps que le renouvellement de la
marque No : 10 3 736 314

No National : 17 4 414 792
Dépôt du : 21 DÉCEMBRE 2017
à : 92 INPI - DÉPÔT ÉLECTRONIQUE
SOVITRAT 01, SA, 4 RUE DUGUESCLIN, 69006 LYON.
No SIREN : 314 887 126.
Mandataire ou destinataire de la correspondance :
Monsieur JEAN CHRISTOPHE SERGY, 4 RUE DUGUESCLIN,
69006 LYON.

Marque déposée en couleurs.
Demande d'extension : Polynésie française.
Classes de produits ou services : 35.
Dépôt effectué en même temps que le renouvellement de la
marque No : 10 3 736 314

No National : 17 4 414 796

Dépôt du : 21 DÉCEMBRE 2017
à : 92 INPI - DÉPÔT ÉLECTRONIQUE
HUBERT MASTER EDITION, SAS, 19 AV RAYMOND POINCARE,
75116 PARIS.
Mandataire ou destinataire de la correspondance :
HUBERT MASTER EDITION, Monsieur HERVE HUBERT, 19
AVENUE RAYMOND POINCARE, 75116 PARIS.

MY STYLE ROCKS

Demande d'extension : Polynésie française.
Classes de produits ou services : 9, 16, 25, 28, 38, 41.

No National : 17 4 414 797
Dépôt du : 21 DÉCEMBRE 2017
à : 92 INPI - DÉPÔT ÉLECTRONIQUE
Monsieur Guillaume de CHEVRON VILLETTE, Route de Saint
Tropez, 83340 LE CANNET DES MAURES.
Mandataire ou destinataire de la correspondance :
Monsieur Guillaume de CHEVRON VILLETTE, Route de Saint
Tropez, 83340 LE CANNET DES MAURES.

CLOS BEYLESSE

Demande d'extension : Polynésie française.
Classes de produits ou services : 33.

No National : 17 4 414 798
Dépôt du : 21 DÉCEMBRE 2017
à : 92 INPI - DÉPÔT ÉLECTRONIQUE
ESSM KODOKAN DAUPHINE, Association loi 1901, 23 rue Paul
Langevin, BP 144, 38403 Saint Martin d'Hères Cedex.
No SIREN : 338 570 435.
Mandataire ou destinataire de la correspondance :
ESSM KODOKAN DAUPHINE, Monsieur Clément ROSSET, 23
rue Paul Langevin, BP 144, 38403 Saint Martin d'Hères Cedex.



Marque déposée en couleurs.
Demande d'extension : Polynésie française.
Classes de produits ou services : 14, 16, 25, 41.

No National : 17 4 414 809
Dépôt du : 21 DÉCEMBRE 2017
à : 92 INPI - DÉPÔT ÉLECTRONIQUE
ELECTRICITE DE FRANCE, société anonyme, 22-30 avenue de
Wagram, 75008 PARIS.
No SIREN : 552 081 317.
Mandataire ou destinataire de la correspondance :
Cabinet PLASSERAUD, Monsieur Fabrice BIRCKER, 66 rue de la
chaussée d'Antin, 75440 PARIS CEDEX 9.

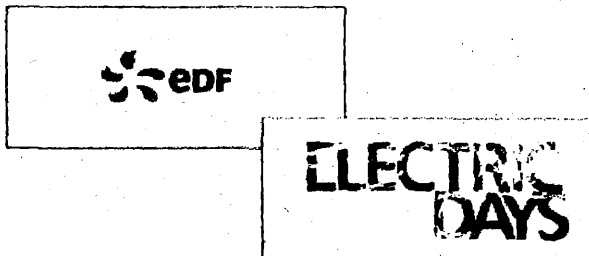

Marque déposée en couleurs.
Demande d'extension : Polynésie française.
Classes de produits ou services : 35, 39, 41.

No National : 17 4 414 813
Dépôt du : 21 DÉCEMBRE 2017
à : 92 INPI - DÉPÔT ÉLECTRONIQUE
KLAXOON, société par actions simplifiée, 3 Avenue de Belle
Fontaine, 35510 CESSON-SEVIGNE.
No SIREN : 808 578 801.
Mandataire ou destinataire de la correspondance :
GBA, Monsieur Alexandre THOMANN, 24 Mail François
Mitterrand, 35000 RENNES.

SMARTMEETING ON THE GO

Demande d'extension : Polynésie française.
Classes de produits ou services : 9, 35, 38, 41, 42.

No National : 17 4 414 816
Dépôt du : 21 DÉCEMBRE 2017
à : 92 INPI - DÉPÔT ÉLECTRONIQUE
MOONA-BI, SAS, A-302, 133 AV THEROIGNE DE MERICOURT,
34000 MONTPELLIER.
No SIREN : 832 804 983.
Mandataire ou destinataire de la correspondance :
MOONA-BI, Madame Pauline Simery, A-302, 133 AV
THEROIGNE DE MERICOURT, 34000 Montpellier.

MOONA-BI

Demande d'extension : Polynésie française.
Classes de produits ou services : 14, 18, 24, 25.

No National : 17 4 414 827
Dépôt du : 21 DÉCEMBRE 2017
à : 92 INPI - DÉPÔT ÉLECTRONIQUE
KLAXOON, société par actions simplifiée, 3 Avenue de Belle
Fontaine, 35510 CESSON-SEVIGNE.
No SIREN : 808 578 801.
Mandataire ou destinataire de la correspondance :
GBA, Monsieur Alexandre THOMANN, 24 Mail François
Mitterrand, 35000 RENNES.

KLAXOON SMARTMEETING ON THE GO

Demande d'extension : Polynésie française.
Classes de produits ou services : 9, 35, 38, 41, 42.

No National : 17 4 414 833
Dépôt du : 21 DÉCEMBRE 2017

à : 92 INPI - DÉPÔT ÉLECTRONIQUE
CREDIGO, SARL, 27 RUE JEAN JACQUES MENTION, ZONE
INDUSTRIELLE NORD, 80084 AMIENS CEDEX 2.
No SIREN : 424 855 666.
Mandataire ou destinataire de la correspondance :
CREDIGO, Madame KATIA GRYGORENKO, 27 RUE JEAN
JACQUES MENTION, ZONE INDUSTRIELLE NORD, 80084
AMIENS CEDEX 2.

E-PREMIO DIRECT

Demande d'extension : Polynésie française.
Classes de produits ou services : 36.

No National : 17 4 414 839
Dépôt du : 21 DÉCEMBRE 2017
à : 92 INPI - DÉPÔT ÉLECTRONIQUE
ORAPI, Société Anonyme, 25 rue de l'Industrie, 69200
VENISSIEUX.
No SIREN : 682 031 224.
Mandataire ou destinataire de la correspondance :
Cabinet GERMAIN & MAUREAU, Madame Laurence PELLISSIER,
12 rue Boileau, 69006 LYON.

ORAPI ACADEMY

Demande d'extension : Polynésie française.
Classes de produits ou services : 41.

No National : 17 4 414 844
Dépôt du : 21 DÉCEMBRE 2017
à : 92 INPI - DÉPÔT ÉLECTRONIQUE
Monsieur Jean-Baptiste LAURENT, 2 rue du carroi du Plongeon,
49730 Varennes-Sur-Loire.
Mandataire ou destinataire de la correspondance :
R136, Monsieur Jean-Baptiste LAURENT, 2 Rue du carroi du
plongeon, 49730 Varennes-Sur-Loire.

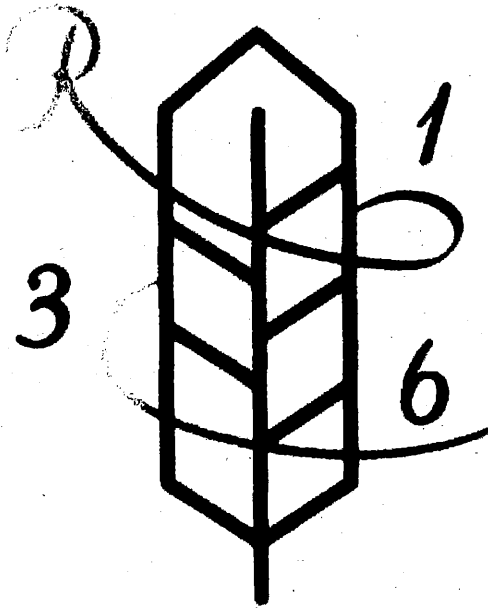

R136

Marque déposée en couleurs.

Demande d'extension : Polynésie française.

Classes de produits ou services : 9, 38, 42.

No National : 17 4 414 851

Dépôt du : 21 DÉCEMBRE 2017

à : 92 INPI - DÉPÔT ÉLECTRONIQUE

Association Mona Bismarck, Association, 34 avenue de new york, 75116 Paris.

No SIREN : 340 886 654.

Mandataire ou destinataire de la correspondance :

Association Mona Bismarck, Madame Audrey Gouïmenou, 34 avenue de new york, 75116 Paris.

Mona Bismarck American Center

Demande d'extension : Polynésie française.

Classes de produits ou services : 30, 32, 35, 41, 43.

No National : 17 4 414 858

Dépôt du : 21 DÉCEMBRE 2017

à : 92 INPI - DÉPÔT ÉLECTRONIQUE

SOCIÉTÉ DE PUBLICITÉ AUDIOVISUELLE, Société par actions simplifiée, 2 rue des Draperies, 69450 Saint Cyr au Mont d'Or.

No SIREN : 324 872 894.

Mandataire ou destinataire de la correspondance :

LLR, Madame Laurence BONTRON, 26 Quai Claude Bernard, 69007 Lyon.

RADIO SCOOP

Demande d'extension : Polynésie française.

Classes de produits ou services : 9, 16, 25, 35, 38, 41.

No National : 17 4 414 865

Dépôt du : 21 DÉCEMBRE 2017

à : 92 INPI - DÉPÔT ÉLECTRONIQUE

NAMAKI COSMETICS, Société par actions simplifiée, 52 Allée du Myrte, 26500 Bourg Les Valence.

No SIREN : 794 719 286.

Mandataire ou destinataire de la correspondance :

DECOUVERTES & DROIT, Madame FLORENCE GREFFIER, 30 Rue Jean Broquin, 69006 Lyon.

namaki

Demande d'extension : Polynésie française.

Classes de produits ou services : 3, 21, 28.

No National : 17 4 414 870

Dépôt du : 21 DÉCEMBRE 2017

à : 92 INPI - DÉPÔT ÉLECTRONIQUE

CONNIT SAS, Société par actions simplifiée, 231 rue Pierre et Marie Curie, 31670 Labège.

No SIREN : 749 993 606.

Mandataire ou destinataire de la correspondance :

BRINGER IP, Monsieur Léonard PIRASTRU, Immeuble Atria, 8 Esplanade Compans Caffarelli, 31000 TOULOUSE.

CONNIT

Demande d'extension : Polynésie française.

Classes de produits ou services : 9, 38, 42.

No National : 17 4 414 874

Dépôt du : 21 DÉCEMBRE 2017

à : 92 INPI - DÉPÔT ÉLECTRONIQUE

CONNIT SAS, Société par actions simplifiée, 231 rue Pierre et Marie Curie, 31670 Labège.

No SIREN : 749 993 606.

Mandataire ou destinataire de la correspondance :

BRINGER IP, Monsieur Léonard PIRASTRU, Immeuble Atria, 8 Esplanade Compans Caffarelli, 31000 TOULOUSE.

CONNIT

Marque déposée en couleurs.

Demande d'extension : Polynésie française.

Classes de produits ou services : 9, 38, 42.

No National : 17 4 414 887

Dépôt du : 21 DÉCEMBRE 2017

à : 92 INPI - DÉPÔT ÉLECTRONIQUE

SOCIÉTÉ DE PUBLICITÉ AUDIOVISUELLE, Société par actions simplifiée, 2 rue des Draperies, 69450 Saint Cyr au Mont d'Or.

No SIREN : 324 872 894.

Mandataire ou destinataire de la correspondance :

LLR, Madame Laurence BONTRON, 26 Quai Claude Bernard, 69007 LYON.



Demande d'extension : Polynésie française.
Classes de produits ou services : 9, 16, 25, 35, 38, 41.

No National : 17 4 414 896

Dépôt du : 21 DÉCEMBRE 2017

à : 92 INPI - DÉPÔT ÉLECTRONIQUE

Madame emmanuelle Lefavre, 19 rue Molière, 75001
PARIS-1ER-ARRONDISSEMENT.

Mandataire ou destinataire de la correspondance :
Madame Emmanuelle Lefavre, 19 rue Molière, 75001
PARIS-1ER-ARRONDISSEMENT.

V-LOPLAK

Demande d'extension : Polynésie française.
Classes de produits ou services : 6, 12, 35.

No National : 17 4 414 901

Dépôt du : 21 DÉCEMBRE 2017

à : 92 INPI - DÉPÔT ÉLECTRONIQUE

O TACÔS CORPORATION, Société par actions simplifiée, 51-55
rue Hoche, Bâtiment A, 94200 IVRY-SUR-SEINE.

No SIREN : 809 849 615.

Mandataire ou destinataire de la correspondance :
DS AVOCATS, Madame Catherine VERNERET, 6 rue Duret,
75116 PARIS.



Demande d'extension : Polynésie française.
Classes de produits ou services : 29, 30, 43.

No National : 17 4 414 908

Dépôt du : 21 DÉCEMBRE 2017

à : 92 INPI - DÉPÔT ÉLECTRONIQUE

SOCIÉTÉ DE PUBLICITÉ AUDIOVISUELLE, Société par actions
simplifiée, 2 rue des Draperies, 69450 Saint Cyr au Mont d'Or.
No SIREN : 324 872 894.

Mandataire ou destinataire de la correspondance :

LLR, Madame Laurence BONTRON, 26 Quai Claude Bernard,
69007 LYON.



Marque déposée en couleurs.

Demande d'extension : Polynésie française.

Classes de produits ou services : 9, 16, 25, 35, 38, 41.

No National : 17 4 414 910

Dépôt du : 21 DÉCEMBRE 2017

à : 92 INPI - DÉPÔT ÉLECTRONIQUE

HEXIS, SA, HORIZON SUD, ZI HORIZONS SUD, 34110
FRONTIGNAN.

No SIREN : 351 372 677.

Mandataire ou destinataire de la correspondance :

MBA Avocats associés, Monsieur Yvan MONELLI, 235 Rue
HELENE BOUCHER, CS 50014, 34173 CASTELNAU LE LEZ
Cedex.



Marque déposée en couleurs.

Demande d'extension : Polynésie française.

Classes de produits ou services : 1, 5, 12, 16, 17.

No National : 17 4 414 913

Dépôt du : 21 DÉCEMBRE 2017

à : 92 INPI - DÉPÔT ÉLECTRONIQUE

Madame Nathalie VAN ROOKHUIJZEN, 39 Rue Nationale, 60800
CREPY-EN-VALOIS.

Mandataire ou destinataire de la correspondance :

Madame NATHALIE VAN ROOKHUIJZEN, 39 RUE NATIONALE,
60800 CREPY-EN-VALOIS.

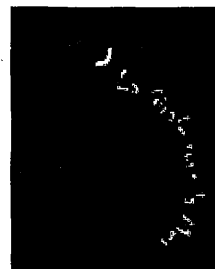

Marque déposée en couleurs.

Demande d'extension : Polynésie française.
Classes de produits ou services : 14, 28, 43.

No National : 17 4 414 919

Dépôt du : 21 DÉCEMBRE 2017

à : 92 INPI - DÉPÔT ÉLECTRONIQUE

TURQUOISE, SELARL, 15 Rue Beaujon, 75008 PARIS.

No SIREN : 790 464 085.

Mandataire ou destinataire de la correspondance :
 TURQUOISE Société d'avocats, Madame Anne-Marie
 PECORARO, 15 Rue Beaujon, 75008 PARIS.

INFLUENT

Demande d'extension : Polynésie française.
Classes de produits ou services : 3, 4, 9, 14, 16, 18, 20, 21, 25, 28,
 35, 38, 41, 42.

No National : 17 4 414 921

Dépôt du : 21 DÉCEMBRE 2017

à : 92 INPI - DÉPÔT ÉLECTRONIQUE

Madame cora, amélie silvestre, maison, 5 rue, antoine de saint
 exupery, 34490 thézant les béziers.

Mandataire ou destinataire de la correspondance :
 Madame cora, amélie silvestre, 5 rue antoine de saint exupery,
 34490 thézant les béziers.

Amélie de lys voyance

Demande d'extension : Polynésie française.
Classes de produits ou services : 45.

No National : 17 4 414 938

Dépôt du : 21 DÉCEMBRE 2017

à : 92 INPI - DÉPÔT ÉLECTRONIQUE

FOCAL JMLab, Société par actions simplifiée, 108 Avenue de
 l'Avenir, ZI Molina la Chazotte, 42350 LA TALAUDIÈRE.

No SIREN : 344 394 309.

Mandataire ou destinataire de la correspondance :
 Cabinet LAURENT ET CHARRAS, Monsieur Julien SCICLUNA, Le
 Contemporain, 50 Chemin de la Bruyère, 69574 DARDILLY
 Cedex.

FOCAL

Demande d'extension : Polynésie française.
Classes de produits ou services : 9.

No National : 17 4 414 946

Dépôt du : 21 DÉCEMBRE 2017

à : 92 INPI - DÉPÔT ÉLECTRONIQUE

AR FRANCE INVEST, SAS, 10 Place Vendôme, 75001 Paris.

Mandataire ou destinataire de la correspondance :
 ORSAY AVOCATS ASSOCIES, Monsieur Jean-Baptiste
 BOURGEOIS, 36 Avenue Hoche, 75008 Paris.

SILK ROAD PARIS EURO ASIA BUSINESS CENTER

Demande d'extension : Polynésie française.
Classes de produits ou services : 35, 36, 37, 39, 41, 43.

No National : 17 4 414 988

Dépôt du : 22 DÉCEMBRE 2017

à : 92 INPI - DÉPÔT ÉLECTRONIQUE

LES GRANDS CHAIS DE FRANCE, SAS, 1 RUE DE LA DIVISION
 LECLERC, 67290 PETERSBACH.

No SIREN : 315 999 201.

Mandataire ou destinataire de la correspondance :
 LES GRANDS CHAIS DE FRANCE, Madame ROMY BOESCH, 1
 RUE DE LA DIVISION LECLERC, 67290 PETERSBACH.

LOMO ALTG

Demande d'extension : Polynésie française.
Classes de produits ou services : 33.

No National : 17 4 414 989

Dépôt du : 22 DÉCEMBRE 2017

à : 92 INPI - DÉPÔT ÉLECTRONIQUE

HUBERT MASTER EDITION, SAS, 19 AVENUE RAYMOND
 POINCARE, 75116 PARIS.

Mandataire ou destinataire de la correspondance :
 HUBERT MASTER EDITION, Monsieur HUBERT HERVE, 19
 AVENUE RAYMOND POINCARE, 75018 PARIS.

Les Reines de la Déco

Demande d'extension : Polynésie française.
Classes de produits ou services : 9, 16, 25, 28, 38, 41.

No National : 17 4 414 994

Dépôt du : 22 DÉCEMBRE 2017

à : 92 INPI - DÉPÔT ÉLECTRONIQUE

Monsieur yves le gars, 22 rue charles longuet, 59430 dunkerque.

Mandataire ou destinataire de la correspondance :
 Monsieur yves le gars, 22 rue charles longuet, 59430 dunkerque.

cybercoint

Demande d'extension : Polynésie française.
Classes de produits ou services : 36, 38, 41, 42.

No National : 17 4 415 014

Dépôt du : 22 DÉCEMBRE 2017

à : 92 INPI - DÉPÔT ÉLECTRONIQUE

CARAMBAR AND CO., Société par actions simplifiée à associé
 unique, 9 RUE MAURICE MALLET, 92130 ISSY-LESMOULINEAUX.

No SIREN : 824 239 214.

Mandataire ou destinataire de la correspondance :
 NATAF FAJGENBAUM & ASSOCIES, Madame Fabienne
 FAJGENBAUM, 155 Boulevard Haussmann, 75008 PARIS.

PIMOUSSE

Demande d'extension : Polynésie française.
Classes de produits ou services : 29, 30.

No National : 17 4 415 023

Dépôt du : 22 DÉCEMBRE 2017

à : 92 INPI - DÉPÔT ÉLECTRONIQUE

Madame Jessica SORIN, 23 RUE DE LA SAUZAIE, 44119

TREILLIERES.

Mandataire ou destinataire de la correspondance :

Madame jessica sorin, 23 rue de la sauzaie, 44119 TREILLIERES.



Marque déposée en couleurs.

Demande d'extension : Polynésie française.

Classes de produits ou services : 39, 41, 43.

No National : 17 4 415 025**Dépôt du :** 22 DÉCEMBRE 2017**à :** 92 INPI - DÉPÔT ÉLECTRONIQUE

CARAMBAR AND CO., Société par actions simplifiée à associé unique, 9 RUE MAURICE MALLET, 92130 ISSY-LESMOULINEAUX.

No SIREN : 824 239 214.**Mandataire ou destinataire de la correspondance :**

NATAF FAJGENBAUM & ASSOCIES, Madame Fabienne FAJGENBAUM, 155 Boulevard Haussmann, 75008 PARIS.

PETIT PIMOUSSE

Demande d'extension : Polynésie française.

Classes de produits ou services : 29, 30.

No National : 17 4 415 028**Dépôt du :** 22 DÉCEMBRE 2017**à :** 92 INPI - DÉPÔT ÉLECTRONIQUE

Réseau Gesat, Association loi 1901, 64 Rue du Dessous des Berges, 75013 Paris.

Mandataire ou destinataire de la correspondance :

Madame Tristana CANAPLE, 64 Rue du Dessous des Berges, 75013 Paris.



Marque déposée en couleurs.

Demande d'extension : Polynésie française.

Classes de produits ou services : 43.

No National : 17 4 415 049**Dépôt du :** 22 DÉCEMBRE 2017**à :** 92 INPI - DÉPÔT ÉLECTRONIQUE

LAITA, société par actions simplifiée, 4 rue Henri Becquerel, 29806 Brest.

No SIREN : 380 656 439.**Mandataire ou destinataire de la correspondance :**

CABINET FLECHNER, Monsieur David Bilquey, 22 avenue de Friedland, 75008 Paris.



Demande d'extension : Polynésie française.

Classes de produits ou services : 5, 29, 30, 31, 43.

No National : 17 4 415 059**Dépôt du :** 22 DÉCEMBRE 2017**à :** 92 INPI - DÉPÔT ÉLECTRONIQUE

Monsieur Pierre Lefebvre, Société, 2 rue Massenet, 91210 Draveil.

Mandataire ou destinataire de la correspondance :

Monsieur Pierre Lefebvre, 2 rue Massenet, 91210 Draveil.

GOTO

Demande d'extension : Polynésie française.

Classes de produits ou services : 35, 37, 38, 39, 41, 42.

No National : 17 4 415 072**Dépôt du :** 22 DÉCEMBRE 2017**à :** 92 INPI - DÉPÔT ÉLECTRONIQUE

COLISEE PATRIMOINE GROUP, Société par actions simplifiée, 7-9 Allées Haussmann, CS 50037, 33070 Bordeaux CEDEX.

No SIREN : 480 080 969.**Mandataire ou destinataire de la correspondance :**

IPSIDE, Monsieur Stéphane MEUNIER, 7-9 Allées Haussmann, 33300 Bordeaux.

**COLISEE**

Marque déposée en couleurs.

Demande d'extension : Polynésie française.

Classes de produits ou services : 35, 36, 37, 39, 41, 42, 43, 44, 45.

No National : 17 4 415 079**Dépôt du :** 22 DÉCEMBRE 2017**à :** 92 INPI - DÉPÔT ÉLECTRONIQUE

ASSOCIATION MIEUX PRESCRIRE, ASSOCIATION LOI 1901, 83 boulevard VOLTAIRE, 75558 PARIS CEDEX 11.

No SIREN : 340 647 619.**Mandataire ou destinataire de la correspondance :**

ASSOCIATION MIEUX PRESCRIRE, Madame MARTINE DIVET,
83 boulevard VOLTAIRE, 75558 PARIS CEDEX 11.

Compétence 4

PRATIQUE INFIRMIÈRE ET MÉDICAMENTS

Marque déposée en couleurs.

Demande d'extension : Polynésie française.

Classes de produits ou services : 16, 38, 41, 42.

No National : 17 4 415 097

Dépôt du : 22 DÉCEMBRE 2017

à : 92 INPI - DÉPÔT ÉLECTRONIQUE

GROUPE ADEO, société anonyme, 135 rue Sadl Carnot, CS
00001, 59790 RONCHIN.

No SIREN : 358 200 913.

Mandataire ou destinataire de la correspondance :

CASALONGA & ASSOCIES, Madame Marie PUSEL, 8 avenue
Percler, 75008 PARIS.

IMPACT

Demande d'extension : Polynésie française.

Classes de produits ou services : 1, 3, 4, 5, 16, 21, 25.

No National : 17 4 415 100

Dépôt du : 22 DÉCEMBRE 2017

à : 92 INPI - DÉPÔT ÉLECTRONIQUE

DOM PLUS, Société par actions simplifiée, 3 rue Roland Garros,
Mini Parc Alpes Congrès Bat G, 38320 Eybens.

No SIREN : 431 693 027.

Mandataire ou destinataire de la correspondance :

Cabinet Hecké, Monsieur Nicolas SAUNIER, 28 Cours Jean
Jaurès, 38000 Grenoble.

CARE ETHICS

Demande d'extension : Polynésie française.

Classes de produits ou services : 35, 41, 44, 45.

No National : 17 4 415 102

Dépôt du : 22 DÉCEMBRE 2017

à : 92 INPI - DÉPÔT ÉLECTRONIQUE

Madame Laurence BLANCHET, Société, 37 Rue du Haras, 33500
Libourne.

Mandataire ou destinataire de la correspondance :

Madame Laurence BLANCHET, 37 Rue du Haras, 33500
Libourne.

3iD Coaching

Marque déposée en couleurs.

Demande d'extension : Polynésie française.

Classes de produits ou services : 16, 35, 38, 41.

No National : 17 4 415 103

Dépôt du : 22 DÉCEMBRE 2017

à : 92 INPI - DÉPÔT ÉLECTRONIQUE

Namibie, SAS, 92 rue des Ecoles, 78670 Villennes.

No SIREN : 824 366 173.

Mandataire ou destinataire de la correspondance :

Namibie, Madame Gay Sophie, 92 rue des Ecoles, 78670
Villennes.

NOE

Demande d'extension : Polynésie française.

Classes de produits ou services : 35, 43.

No National : 17 4 415 112

Dépôt du : 22 DÉCEMBRE 2017

à : 92 INPI - DÉPÔT ÉLECTRONIQUE

ACCOR, Société anonyme, 82 rue Henri Farman, 92130 Issy-les-
Moulineaux.

No SIREN : 602 036 444.

Mandataire ou destinataire de la correspondance :

SANTARELLI, Monsieur Fabrice PIGEAUX, 49 avenue des
Champs-Élysées, 75008 Paris.

illo

Demande d'extension : Polynésie française.

Classes de produits ou services : 3, 35, 39, 41, 43, 44.

No National : 17 4 415 132

Dépôt du : 22 DÉCEMBRE 2017

à : 92 INPI - DÉPÔT ÉLECTRONIQUE

WEB TECHNOLOGY E-COMMERCE SOFTWARE, SARL, 50 Rue
Albert Louppe, 29200 BREST.

No SIREN : 537 849 127.

Mandataire ou destinataire de la correspondance :

WEB TECHNOLOGY E-COMMERCE SOFTWARE, Monsieur

Fabrice SOURDONNIER, 50 Rue Albert Louppe, 29200 BREST.

L'AGENCE E-COMMERCE

Demande d'extension : Polynésie française.
Classes de produits ou services : 9, 35, 38, 42, 45.

No National : 17 4 415 137
Dépôt du : 22 DÉCEMBRE 2017
à : 92 INPI - DÉPÔT ÉLECTRONIQUE
HOLIMEET, Société à Responsabilité Limitée, 44 rue Victor Hugo, 69002 LYON.
No SIREN : 809 610 900.
Mandataire ou destinataire de la correspondance :
Cabinet GERMAIN & MAUREAU, Monsieur Hugues POUZET, 12 rue Boileau, 69006 LYON.

MYGLADYS

Demande d'extension : Polynésie française.
Classes de produits ou services : 9, 38.

No National : 17 4 415 141
Dépôt du : 22 DÉCEMBRE 2017
à : 92 INPI - DÉPÔT ÉLECTRONIQUE
SANDY, SARL, 447 RUE VICTOR FICHELE, 59310 Auchy-lez-Orchies.
No SIREN : 326 831 179.
Mandataire ou destinataire de la correspondance :
Madame SANDRINE WAMBEKE, 447 RUE VICTOR FICHELE, 59310 Auchy-lez-Orchies.

Demande d'extension : Polynésie française.

Classes de produits ou services : 16, 28.

No National : 17 4 415 149
Dépôt du : 22 DÉCEMBRE 2017
à : 92 INPI - DÉPÔT ÉLECTRONIQUE
CHRONOPOST, Société par actions simplifiée, 3 Avenue Galliéni, 94250 GENTILLY.
No SIREN : 383 960 135.
Mandataire ou destinataire de la correspondance :
IPSILON, Madame Clémence TOUILLIER, Le Centralis, 63 Avenue du Général Leclerc, 92340 BOURG-LA-REINE.

CHRONO PRECISE

Demande d'extension : Polynésie française.
Classes de produits ou services : 9, 35, 38, 39, 42.

No National : 17 4 415 154
Dépôt du : 22 DÉCEMBRE 2017
à : 92 INPI - DÉPÔT ÉLECTRONIQUE
CHRONOPOST, Société par actions simplifiée, 3 Avenue Galliéni, 94250 GENTILLY.
No SIREN : 383 960 135.
Mandataire ou destinataire de la correspondance :
IPSILON, Madame Clémence TOUILLIER, Le Centralis, 63 Avenue du Général Leclerc, 92340 BOURG-LA-REINE.

CHRONO SAMEDAY

Demande d'extension : Polynésie française.
Classes de produits ou services : 9, 35, 38, 39, 42.

No National : 17 4 415 161
Dépôt du : 22 DÉCEMBRE 2017
à : 92 INPI - DÉPÔT ÉLECTRONIQUE
bioMérieux, Société anonyme à conseil d'administration, 69280 MARCY-L'ÉTOILE, 69280 MARCY-L'ÉTOILE.
No SIREN : 673 620 399.
Mandataire ou destinataire de la correspondance :
Cabinet Plasseraud, Madame Noélie Carron, Immeuble Le Rhône Alpes, 235 Cours Lafayette, 69006 Lyon.

MYINFERTILITYCASE

Demande d'extension : Polynésie française.
Classes de produits ou services : 9, 38, 41, 42, 44.

No National : 17 4 415 162
Dépôt du : 22 DÉCEMBRE 2017
à : 92 INPI - DÉPÔT ÉLECTRONIQUE
ATOUT FRANCE, AGENCE FRANCAISE DE DEVELOPPEMENT TOURISTIQUE, Groupement d'intérêt économique, 79 rue de Clichy, 75009 Paris.
Mandataire ou destinataire de la correspondance :
Cabinet Plasseraud, Monsieur Frédéric Glaize, 66 rue de la chaussée d'antîn, 75009 Paris.



France.fr

Marque déposée en couleurs.

Demande d'extension : Polynésie française.

Classes de produits ou services : 9, 16, 35, 38, 39, 41, 42, 43, 45.

No National : 17 4 415 169

Dépôt du : 22 DÉCEMBRE 2017

à : 92 INPI - DÉPÔT ÉLECTRONIQUE

VEOLIA ENVIRONNEMENT, Société anonyme, 21 Rue La Boétie, 75008 PARIS.

No SIREN : 403 210 032.

Mandataire ou destinataire de la correspondance :

CABINET BEAU DE LOMENIE, Madame Sophie ROUSSEL, 158 Rue de l'Université, 75007 PARIS.

HUBCYCLE

Demande d'extension : Polynésie française.

Classes de produits ou services : 9, 20, 35, 38, 39, 40.

No National : 17 4 415 171

Dépôt du : 22 DÉCEMBRE 2017

à : 92 INPI - DÉPÔT ÉLECTRONIQUE

BRASSERIE PIETRA, SAS, Route de la Marana, 20600 Furiani.

Mandataire ou destinataire de la correspondance :

BRASSERIE PIETRA, Madame Armelle Sialelli, Lieu-dit Arbucetta RN 193, Casatorra, 20620 Biguglia.

Corsican IPA

Demande d'extension : Polynésie française.

Classes de produits ou services : 30, 32, 33.

No National : 17 4 415 176

Dépôt du : 22 DÉCEMBRE 2017

à : 92 INPI - DÉPÔT ÉLECTRONIQUE

ISR GROUP, Société constituée selon les lois andorranes, Avinguda de Santa Antonio Edifici Mirador 2 N Pis A PORTA NRT L711686L, AD 400 LA MASSANA ANDORRE, Andorre.

Mandataire ou destinataire de la correspondance :

IPSIDE, Madame Sylvette BENQUET, 6 impasse Michel Labrousse, 31100 TOULOUSE.

REVALIA DREAM

Demande d'extension : Polynésie française.

Classes de produits ou services : 3, 10, 35.

No National : 17 4 415 178

Dépôt du : 22 DÉCEMBRE 2017

à : 92 INPI - DÉPÔT ÉLECTRONIQUE

ISR GROUP, Société constituée selon les lois andorranes, Avinguda de Santa Antonio Edifici Mirador 2 n Pis A PORTA NRT L711686L, AD 400 LA MASSANA ANDORRE, Andorre.

Mandataire ou destinataire de la correspondance :

IPSIDE, Madame Sylvette BENQUET, 6 impasse Michel Labrousse, 31100 TOULOUSE.

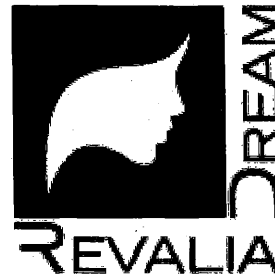

Marque déposée en couleurs.

Demande d'extension : Polynésie française.

Classes de produits ou services : 3, 10, 35.

No National : 17 4 415 230

Dépôt du : 22 DÉCEMBRE 2017

à : 92 INPI - DÉPÔT ÉLECTRONIQUE

Monsieur Michel Juvillier, 29, 29 Square Saint Charles, 75012 (Indiquez au préalable le code postal).

Mandataire ou destinataire de la correspondance :

Juvillier Conseil, Monsieur Michel Juvillier, 29, 29 Square Saint Charles, 75012 PARIS-12E-ARRONDISSEMENT.

The Ad Mirror

Demande d'extension : Polynésie française.

Classes de produits ou services : 28, 35, 38, 41, 42.

No National : 17 4 415 243

Dépôt du : 22 DÉCEMBRE 2017

à : 92 INPI - DÉPÔT ÉLECTRONIQUE

Monsieur David Lévêque, 35 rue de la Glacière, Chez Mme Spitzer, 75013 PARIS.

Mandataire ou destinataire de la correspondance :

Monsieur David Lévêque, 35 rue de la Glacière, Chez Mme Spitzer, 75013 Paris.

Well Kombucha

Demande d'extension : Polynésie française.

Classes de produits ou services : 25, 30, 32.

No National : 17 4 415 245

Dépôt du : 22 DÉCEMBRE 2017

à : 92 INPI - DÉPÔT ÉLECTRONIQUE

SCHNEIDER CONSUMER, Société par actions simplifiée, 12 RUE JULES FERRY, 93110 ROSNY-SOUS-BOIS.

No SIREN : 811 076 454.

Mandataire ou destinataire de la correspondance :

@MARK, Monsieur Gilbert PIAT, 16 RUE MILTON, 75009 PARIS.

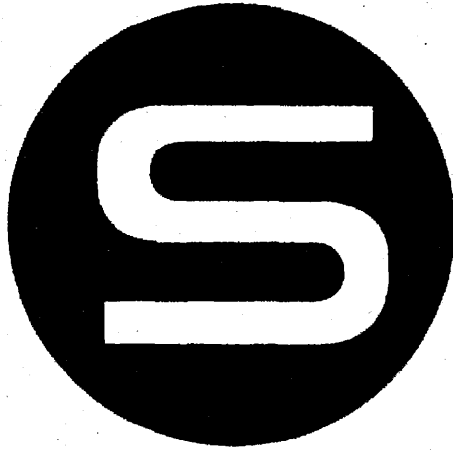

Marque déposée en couleurs.
Demande d'extension : Polynésie française.
Classes de produits ou services : 7, 8, 9, 11, 14, 20, 21, 37.

No National : 17 4 415 246
Dépôt du : 22 DÉCEMBRE 2017
à : 92 INPI - DÉPÔT ÉLECTRONIQUE
 SCHNEIDER CONSUMER, Société par actions simplifiée, 12 RUE
 JULES FERRY, 93110 ROSNY-SOUS-BOIS.
No SIREN : 811 076 454.
Mandataire ou destinataire de la correspondance :
 @MARK, Monsieur Gilbert PIAT, 16 RUE MILTON, 75009 PARIS.



Marque déposée en couleurs.
Demande d'extension : Polynésie française.
Classes de produits ou services : 7, 8, 9, 11, 14, 19, 21, 37.

No National : 17 4 415 247
Dépôt du : 22 DÉCEMBRE 2017
à : 92 INPI - DÉPÔT ÉLECTRONIQUE
 Monsieur Cyril Jouison, Villa Apollonia - Appt 1602,, 34 sente
 des Radoubs, 33300 Bordeaux.
Mandataire ou destinataire de la correspondance :
 Monsieur Cyril Jouison, 34 Sente des Radoubs, Villa Apolonia -
 Appt 1602, 33300 Bordeaux.

Joy is the answer

Demande d'extension : Polynésie française.
Classes de produits ou services : 38, 41, 42, 45.

No National : 17 4 415 256
Dépôt du : 22 DÉCEMBRE 2017
à : 92 INPI - DÉPÔT ÉLECTRONIQUE
 MY CLASSE VIRTUELLE, Société à responsabilité limitée, 64 Rue
 de Miromesnil, 75008 PARIS.
No SIREN : 820 190 544.
Mandataire ou destinataire de la correspondance :
 SANTARELLI, Monsieur Fabrice PIGEAUX, 49 Avenue des
 Champs-Élysées, 75008 PARIS.



MyVirtualClassroom

Marque déposée en couleurs.
Demande d'extension : Polynésie française.
Classes de produits ou services : 35, 41.

No National : 17 4 415 260
Dépôt du : 22 DÉCEMBRE 2017
à : 92 INPI - DÉPÔT ÉLECTRONIQUE
 CLOS BELLEVARDE, SASU, AVENUE DES TELEPHERIQUES,
 73150 VAL D'ISERE.
No SIREN : 825 133 374.
Mandataire ou destinataire de la correspondance :
 BAYLE & HASBANIAN, Monsieur Stéphane HASBANIAN, 81
 Avenue Raymond Poincaré, 75116 PARIS.



Mademoiselle Val d'Isère

VAL D'ISÈRE

AIRELLES
 Collection

Marque déposée en couleurs.
Demande d'extension : Polynésie française.
Classes de produits ou services : 3, 4, 9, 18, 21, 24, 25, 27, 28, 32,
 33, 34, 38, 39, 41, 43, 44, 45.

No National : 17 4 415 266
Dépôt du : 22 DÉCEMBRE 2017

à : 92 INPI - DÉPÔT ÉLECTRONIQUE

Madame Evelyne LASTOR, Société, D, 14 Avenue Victor Hugo, 92170 Vanves.

Mandataire ou destinataire de la correspondance :

Madame Evelyne LASTOR, D, 14 avenue Victor Hugo, 92170 Vanves.

TiTa Lastor - Couture -

Demande d'extension : Polynésie française.

Classes de produits ou services : 20, 25, 40.

No National : 17 4 415 277

Dépôt du : 22 DÉCEMBRE 2017

à : 92 INPI - DÉPÔT ÉLECTRONIQUE :

BA&SH, Société par actions simplifiée, 67 avenue Raymond Poincaré (Lots 28 et 29), 75116 Paris.

No SIREN : 449 158 898.

Mandataire ou destinataire de la correspondance :

Cabinet Bouchara Avocats, Madame Vanessa Bouchara, 17 rue du Colisée, 75008 Paris.

i&you.

Demande d'extension : Polynésie française.

Classes de produits ou services : 18, 25, 35.

No National : 17 4 415 279

Dépôt du : 22 DÉCEMBRE 2017

à : 92 INPI - DÉPÔT ÉLECTRONIQUE

Monsieur Muhammed Genç, 41 rue d'Aulnay, 95500 Gonesse.

Mandataire ou destinataire de la correspondance :

Groupe OCTOPUS, Monsieur Muhammed GENÇ, 41 Rue d'Aulnay, 95500 Gonesse.

Coding Valley

Demande d'extension : Polynésie française.

Classes de produits ou services : 41, 42.

No National : 17 4 415 286

Dépôt du : 22 DÉCEMBRE 2017

à : 92 INPI - DÉPÔT ÉLECTRONIQUE

Madame sandra sisley, 3 rue, 75008 paris.

Mandataire ou destinataire de la correspondance :

SANDRA AND CO, Madame Sandra Sisley, 3 rue du general foy, 75008 PARIS.

TALON POINTE

Demande d'extension : Polynésie française.

Classes de produits ou services : 41.

No National : 17 4 415 297

Dépôt du : 22 DÉCEMBRE 2017

à : 92 INPI - DÉPÔT ÉLECTRONIQUE

ATMOSPHERES INTERNATIONAL, Société par actions

simplifiée, 66 rue Escudier, 92100 Boulogne-Billancourt.

No SIREN : 500 466 859.

Mandataire ou destinataire de la correspondance :

Cabinet Bouchara Avocats, Madame Vanessa Bouchara, 17 rue du Colisée, 75008 Paris.

CARNET DE VOYAGE DE VOTRE INTERIEUR

Demande d'extension : Polynésie française.

Classes de produits ou services : 20, 21, 24, 27, 35.

No National : 17 4 415 358

Dépôt du : 23 DÉCEMBRE 2017

à : 92 INPI - DÉPÔT ÉLECTRONIQUE :

LGNS, SAS, 255 CHEMIN DE MAQUENS, 11000 CARCASSONNE.

No SIREN : 793 019 415.

Mandataire ou destinataire de la correspondance :

LGNS, Monsieur NICOAS ROUQUET, 255 CHEMIN DE MAQUENS, 11000 CARCASSONNE.

ORIGINE[®]
MATERIEL ET VÊTEMENTS DE SPORT
POUR PROS ET PARTICULIERS **SPORT**

Marque déposée en couleurs.

Demande d'extension : Polynésie française.

Classes de produits ou services : 25, 28, 35.

No National : 17 4 415 374

Dépôt du : 23 DÉCEMBRE 2017

à : 92 INPI - DÉPÔT ÉLECTRONIQUE

Monsieur EMMANUEL BLE, 19 RUE RACINE, 93000 BOBIGNY.

Mandataire ou destinataire de la correspondance :

Monsieur EMMANUEL BLE, 19 RUE RACINE, 93000 BOBIGNY.

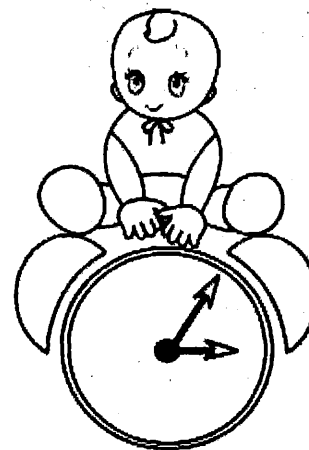

CRECHTIME
Créateur d'instant

Demande d'extension : Polynésie française.

Classes de produits ou services : 41, 43, 45.

No National : 17 4 415 376

Dépôt du : 23 DÉCEMBRE 2017
à : 92 INPI - DÉPÔT ÉLECTRONIQUE
 NALAO, SAS, 148 rue du Faubourg Saint-Denis, 75010 Paris.
No SIREN : 797 743 952.
Mandataire ou destinataire de la correspondance :
 NALAO, Monsieur Jacques Bodin-Hullin, 148 rue du Faubourg
 Saint-Denis, 75010 Paris.

PAGAIG

Demande d'extension : Polynésie française.
Classes de produits ou services : 9, 35, 36, 42.

No National : 17 4 415 387
Dépôt du : 23 DÉCEMBRE 2017
à : 92 INPI - DÉPÔT ÉLECTRONIQUE
 Monsieur PEIO ABEBERRY, 39 Rue d'Espagne, 64200 BIARRITZ.
 Monsieur Alban PLACINES, Résidence Stella, 17 bis Avenue
 Foch, 64200 BIARRITZ.
Mandataire ou destinataire de la correspondance :
 Monsieur Alban Placines, Résidence Stella, 17bis Avenue Foch,
 64200 BIARRITZ.

INDARRA

Demande d'extension : Polynésie française.
Classes de produits ou services : 25, 32, 33.

No National : 17 4 415 401
Dépôt du : 23 DÉCEMBRE 2017
à : 92 INPI - DÉPÔT ÉLECTRONIQUE
 Monsieur Bernard CARTIER, 6 CHEMIN D'AUBERT, 07300 SAINT
 JEAN DE MUZOLS.
Mandataire ou destinataire de la correspondance :
 Monsieur Bernard CARTIER, 6 CHEMIN D'AUBERT, 07300 SAINT
 JEAN DE MUZOLS.

ARMAGNAC CARTIER

Demande d'extension : Polynésie française.
Classes de produits ou services : 33.

No National : 17 4 415 408
Dépôt du : 23 DÉCEMBRE 2017
à : 92 INPI - DÉPÔT ÉLECTRONIQUE
 Madame Myriam Bala, 4 Rue javelot, 69120 Vaulx en velin.
Mandataire ou destinataire de la correspondance :
 Madame Myriam Bala, 4 Rue javelot, 69120 Vaulx en velin.

Holo COSMETICS

Demande d'extension : Polynésie française.
Classes de produits ou services : 3, 41, 44.

No National : 17 4 415 411
Dépôt du : 23 DÉCEMBRE 2017
à : 92 INPI - DÉPÔT ÉLECTRONIQUE
 Neotopics, SAS, 59 rue des petits champs, 75001 Paris.
No SIREN : 808 010 755.

Mandataire ou destinataire de la correspondance :
 NEOTOPICS, Madame Catherine MALAVAL, 59 rue des petits
 champs, 75001 Paris.

Motamorphoz

Demande d'extension : Polynésie française.
Classes de produits ou services : 16, 24, 25, 28, 35, 38, 41, 42.

No National : 17 4 415 415
Dépôt du : 23 DÉCEMBRE 2017
à : 92 INPI - DÉPÔT ÉLECTRONIQUE
 Monsieur henri vaz, 18 RUE CHOPIN, 91240 SAINT MICHEL SUR
 ORGE.
Mandataire ou destinataire de la correspondance :
 Monsieur henri vaz, 18 RUE CHOPIN, 91240 SAINT MICHEL SUR
 ORGE.

ANONYMES MAIS RECONNUS

Demande d'extension : Polynésie française.
Classes de produits ou services : 16, 25, 28, 40.

No National : 17 4 415 418
Dépôt du : 24 DÉCEMBRE 2017
à : 92 INPI - DÉPÔT ÉLECTRONIQUE
 Monsieur Gilles Rubinstenn, Société, 295 Rue Saint Jacques,
 75005 Paris.
Mandataire ou destinataire de la correspondance :
 Monsieur Gilles Rubinstenn, 295 Rue Saint Jacques, 75005 Paris.

ReST Therapeutics

Demande d'extension : Polynésie française.
Classes de produits ou services : 5, 44.

No National : 17 4 415 436
Dépôt du : 24 DÉCEMBRE 2017
à : 92 INPI - DÉPÔT ÉLECTRONIQUE
 Monsieur BERNARD CARTIER, 6 CHEMIN D'AUBERT, 07300
 SAINT JEAN DE MUZOLS.
Mandataire ou destinataire de la correspondance :
 Monsieur Bernard CARTIER, 6 CHEMIN D'AUBERT, 07300 SAINT
 JEAN DE MUZOLS.

CHATEAU CARTIER Bas Armagnac

Demande d'extension : Polynésie française.
Classes de produits ou services : 33.

No National : 17 4 415 445
Dépôt du : 24 DÉCEMBRE 2017
à : 92 INPI - DÉPÔT ÉLECTRONIQUE
 Histoire bike, SARL, 22 route de Maringues, 63310 Saint Clément
 de Régnat.
No SIREN : 809 743 776.
Mandataire ou destinataire de la correspondance :
 Monsieur Nicolas SYLVESTRE, 22 route de Maringues, 63310
 Saint Clément de Régnat.



Marque déposée en couleurs.

Demande d'extension : Polynésie française.

Classes de produits ou services : 9, 12, 16, 18, 25, 28, 35, 36, 38, 39, 41, 43.

No National : 17 4 415 456

Dépôt du : 24 DÉCEMBRE 2017

à : 92 INPI - DÉPÔT ÉLECTRONIQUE

LM LE DJ, SASU, VILLA LES ALIZES, 15 BIS REUNION SUD,
97240 LE FRANCOIS.

No SIREN : 812 490 829.

Mandataire ou destinataire de la correspondance :

LM LE DJ, Monsieur MICKAEL LETON, VILLA LES ALIZES, 15 BIS
REUNION SUD, 97240 LE FRANCOIS.

REGGAE ON THE BEACH

Demande d'extension : Polynésie française.

Classes de produits ou services : 41.

No National : 17 4 413 797

Dépôt du : 1er AOÛT 2017

à : EUIPO

Dollar Shave Club, Inc., Société organisée selon les lois de l'Etat
de Californie, 13335 Maxella Avenue, CA 90292 Marina Del Rey,
États-Unis d'Amérique.

Mandataire ou destinataire de la correspondance :

Baker & McKenzie, Madame Virginie Ulmann, 1, rue Paul
Baudry, 75008 Paris.

SUPERBA !

Demande d'extension : Polynésie française.

Classes de produits ou services : 3, 21.

No National : 17 4 413 852

Dépôt du : 18 DÉCEMBRE 2017

à : 92 INPI - DÉPÔT ÉLECTRONIQUE

Satisfaction - The Television Agency, SAS, 78 avenue Marceau,
75008 PARIS.

No SIREN : 523 988 095.

Mandataire ou destinataire de la correspondance :

SCP BAYLE & HASBANIAN, Monsieur Stéphane HASBANIAN, 81
Avenue Raymond Poincaré, 75116 PARIS.

LES TOURISTES

Demande d'extension : Polynésie française.

Classes de produits ou services : 9, 16, 25, 28, 35, 38, 41, 42, 45.

Date de dépôt de la demande initiale : 12 JUILLET 2017

No national objet de la division : 4 375 950

**PUBLICATIONS DES DEMANDES D'ENREGISTREMENT DE 2 BREVETS FRANÇAIS
SOLLICITANT LEUR EXTENSION A LA POLYNESIE FRANCAISE**

En application de l'article R612-63 du code de la propriété intellectuelle tel qu'applicable en Polynésie française, à compter de la publication de la demande de brevet, et dans un délai de 3 mois après la publication du rapport de recherche préliminaire (qui est constitué d'une liste de brevets ou autres documents publiés qui constituent l'état de la technique à la date du dépôt), les tiers identifiés ont la possibilité de formuler des observations en portant à la connaissance la DGAE (BP 82 Motu Uta - 98713 - PAPEETE) des documents pouvant constituer des antériorités supplémentaires.

Les observations de tiers doivent présenter les documents qui peuvent être pris en considération pour apprécier la nouveauté de l'invention, qui fait l'objet de la demande de brevet, et l'activité inventive. Chaque citation de documents doit être faite en relation avec les revendications du brevet qu'elle concerne.

Les observations, présentées sous la même forme qu'un rapport de recherche préliminaire, doivent être accompagnées des documents cités, sauf s'il s'agit de brevets et être adressées en 2 exemplaires à l'adresse suivante :

Nb : *Le rapport de recherche préliminaire est consultable dans les locaux de la DGAE ou en ligne sur le site de l'INPI à l'adresse suivante : <http://bases-brevets.inpi.fr/fr/accueil.html>*

CODES UTILISES EN MATIERE DE DOCUMENTATION DE BREVETS

Extrait de la norme ST 9 de l'OMPI* concernant l'identification des données bibliographiques des documents de brevets.

Les codes ci-après sont utilisés sur la première page des documents de brevets ainsi que dans les abrégés publiés au bulletin officiel de la propriété industrielle pour identifier les données bibliographiques sans connaître la langue utilisée. Les codes sont indiqués dans un cercle avant les données correspondantes.

- ① Numéro de publication
 - ② Désignation du type de document (détail ci-après)
 - ③ Identification de l'office qui publie le document
 - ④ Numéro d'enregistrement national
 - ⑤ Date de dépôt
 - ⑥ Classification internationale des brevets
 - ⑦ Titre de l'invention
 - ⑧ Abrégé
 - ⑨ Nom de l'inventeur (le cas échéant) suivi éventuellement du nom de la société d'appartenance
 - ⑩ Nom(s) du ou des demandeurs(s)
 - ⑪ Nom(s) du ou des titulaire(s) le cas échéant. (Ce code n'apparaît que sur la première page du brevet délivré)
 - ⑫ Nom du mandataire en France (le cas échéant)
 - ⑬ Références à d'autres documents apparentés (le cas échéant).
 - ⑭ Pays dans lequel (lesquels) la (les) demande(s) de priorité a (ont) été déposée(s).
Date(s) de dépôt de la (des) demande(s) de priorité.
Numéro(s) attribué(s) à la (aux) demandes de priorité.
- } (le cas échéant)

BOPI n°2018-03 du 19 janvier 2018

①3.053.875 – ②(A1) – ③[16 56734]. – ④13 juillet 2016. – ⑤A 23 L 13/60 (2017.01), A 23 L 13/40, A 23 J 1/02, 3/04, A 23 B 4/03, 4/10, 4/005. – ⑥SAUCISSON A BASE DE VIANDE BOVINE – ⑦(Inventeurs: AMSELLEM DANIEL; BENSOUSSAN MAURICE). – ⑧Demandeur: USINE AMSELLEM, – ⑨Mandataire: GEVERS & ORES Société anonyme. – ⑩Demande(s) d'extension: Polynésie-Fr

⑤ L'invention concerne un procédé de fabrication d'un saucisson sec à base de viande bovine caractérisé en ce qu'il comprend une étape de:

- prétraitement d'au moins une viande maigre bovine et d'au moins une viande grasse bovine, dites viandes à prétraiter comprenant les étapes de:
 - trempage, dans une solution de trempage, des viandes à prétraiter pendant 30 min à 2h,
 - retrait des viandes à prétraiter de la solution de trempage,
 - enrobage des viandes retirées de la solution de trempage avec du sel, -retrait du sel enrobant les viandes, le procédé comprenant en outre les étapes de:
 - hachage des viandes,
 - assaisonnement des viandes hachées avec une composition, dite une composition d'assaisonnement,
 - embossage des viandes assaisonnées de manière à former un saucisson, -étuvage du saucisson et
 - séchage du saucisson étuvé à l'étape précédente de manière à obtenir un saucisson sec.

①3.053.986 – ②(A1) – ③[16 56685]. – ④12 juillet 2016. – ⑤E 03 F 5/04 (2017.01). – ⑥DISPOSITIF D'AVALOIR DE CHAUSSEE – ⑦(Inventeur: KOEHLER MARCEL). – ⑧Demandeur: POLY WATER FRANCE Société à responsabilité limitée, – ⑨Mandataire: CABINET BLEGER-RHEIN-POUPON. – ⑩Demande(s) d'extension: Polynésie-Fr

⑤ La présente invention est relative à un dispositif d'avaloir de chaussée réalisé en matière synthétique, comprenant en partie supérieure un conduit vertical (1) destiné au raccordement à un système de collecte des eaux.

Le dispositif d'avaloir de l'invention est caractérisé en ce qu'il comporte inférieurement sur un même niveau d'une part un conduit latéral d'évacuation (3), et d'autre part un réservoir (2) de grande contenance disposé à l'aplomb dudit conduit vertical (1), ouvert au droit dudit conduit latéral (3), du fond duquel s'élève, partiellement en regard dudit conduit latéral (3), une paroi (22) de fond formant surverse, tandis que l'ouverture de communication (20) entre ledit réservoir (2) et ledit conduit latéral (3), au-delà de ladite paroi de fond, est obturée par une plaque (4) qui présente trois zones superposées distinctes, une première zone inférieure (40) ajourée s'étendant en regard de ladite paroi (22) de fond, une deuxième zone intermédiaire (41) pleine, et une troisième zone supérieure (42) ajourée.

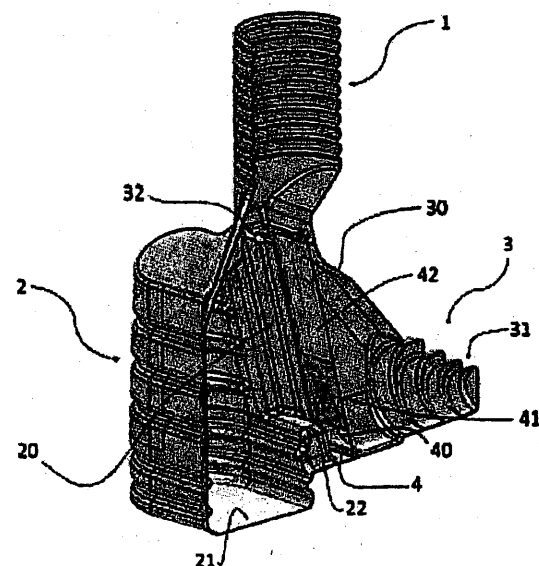

**PUBLICATIONS DES DEMANDES D'ENREGISTREMENT DE 5 BREVETS FRANÇAIS
SOLLICITANT LEUR EXTENSION A LA POLYNESIE FRANCAISE**

En application de l'article R612-63 du code de la propriété intellectuelle tel qu'applicable en Polynésie française, à compter de la publication de la demande de brevet, et dans un délai de 3 mois après la publication du rapport de recherche préliminaire (qui est constitué d'une liste de brevets ou autres documents publiés qui constituent l'état de la technique à la date du dépôt), les tiers identifiés ont la possibilité de formuler des observations en portant à la connaissance la DGAE (BP 82 Motu Uta – 98713 – PAPEETE) des documents pouvant constituer des antériorités supplémentaires.

Les observations de tiers doivent présenter les documents qui peuvent être pris en considération pour apprécier la nouveauté de l'invention, qui fait l'objet de la demande de brevet, et l'activité inventive. Chaque citation de documents doit être faite en relation avec les revendications du brevet qu'elle concerne.

Les observations, présentées sous la même forme qu'un rapport de recherche préliminaire, doivent être accompagnées des documents cités, sauf s'il s'agit de brevets et être adressées en 2 exemplaires à l'adresse suivante :

Nb : *Le rapport de recherche préliminaire est consultable dans les locaux de la DGAE ou en ligne sur le site de l'INPI à l'adresse suivante : <http://bases-brevets.inpi.fr/fr/accueil.html>*

CODES UTILISES EN MATIERE DE DOCUMENTATION DE BREVETS

Extrait de la norme ST 9 de l'OMPI* concernant l'identification des données bibliographiques des documents de brevets.

Les codes ci-après sont utilisés sur la première page des documents de brevets ainsi que dans les abrégés publiés au bulletin officiel de la propriété industrielle pour identifier les données bibliographiques sans connaître la langue utilisée. Les codes sont indiqués dans un cercle avant les données correspondantes.

- ① Numéro de publication
 - ② Désignation du type de document (détail ci-après)
 - ③ Identification de l'office qui publie le document
 - ④ Numéro d'enregistrement national
 - ⑤ Date de dépôt
 - ⑥ Classification internationale des brevets
 - ⑦ Titre de l'invention
 - ⑧ Abrégé
 - ⑨ Nom de l'inventeur (le cas échéant) suivi éventuellement du nom de la société d'appartenance
 - ⑩ Nom(s) du ou des demandeurs(s)
 - ⑪ Nom(s) du ou des titulaire(s) le cas échéant. (Ce code n'apparaît que sur la première page du brevet délivré)
 - ⑫ Nom du mandataire en France (le cas échéant)
 - ⑬ Références à d'autres documents apparentés (le cas échéant).
 - ⑭ Pays dans lequel (lesquels) la (les) demande(s) de priorité a (ont) été déposée(s).
Date(s) de dépôt de la (des) demande(s) de priorité.
Numéro(s) attribué(s) à la (aux) demandes de priorité.
-] (le cas échéant)

BOPI n° 2018-04 du 26 janvier 2018

① 3.054.124 – ⑫ (A1) – ⑰ [16 57131] – ⑳ 25 juillet 2016. – ⑤ A 61 B 17/70 (2017.01). – ④ **DISPOSITIF DE STABILISATION VERTEBRALE** – ⑦ (Inventeur: FAYADA PAUL). – ① Demandeur: FAYADA PAUL, – ③ Mandataire: CABINET BOETTCHER . – ② Demande(s) d'extension: Polynésie-Fr

⑤7 Dispositif de stabilisation vertébrale, constitué d'au moins deux éléments de liaison agencés pour relier entre elles deux vertèbres distinctes, et d'éléments de fixation des extrémités de chaque élément de liaison aux deux vertèbres distinctes, caractérisé en ce que les éléments de liaison ont une longueur telle et les éléments de fixation sont agencés de telle manière que chaque élément de liaison puisse s'étendre en diagonale entre les deux vertèbres auxquelles il est fixé en croisant le plan sagittal médian de la colonne vertébrale, les deux éléments de liaison se croisant sensiblement au niveau dudit plan, et en ce qu'au moins les éléments de fixation situés d'un même côté du plan sagittal médian de la colonne vertébrale et sur des vertèbres distinctes sont libres les uns par rapport aux autres.

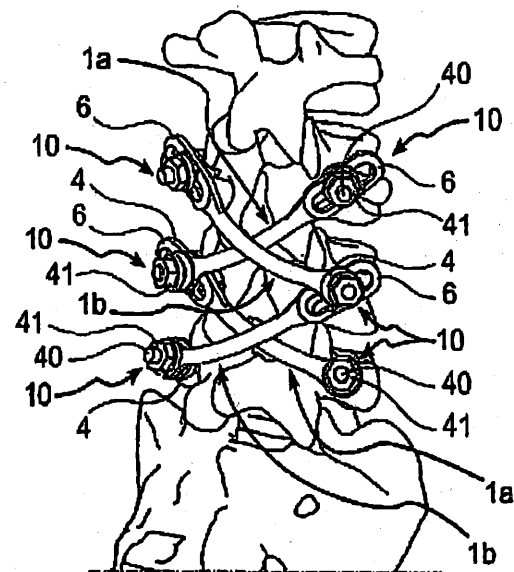

① 3.054.241 – ⑫ (A1) – ⑰ [16 56921] – ⑳ 20 juillet 2016. – ⑤ C 11 B 3/00 (2017.01), C 08 L 93/00, A 61 K 36/38, 8/97, A 61 P 17/00, 31/00, A 61 Q 19/08, 5/00. – ④ **PROCEDE D'ISOLEMENT ET APPLICATION DE LA RESINE DE L'« HUILE DE GALBA »** – ⑦ (Inventeurs: JOSEPH HENRY; LESAFFRE LEILA; MENUT CHANTAL; MORERE ALAIN). – ① Demandeurs: PHYTOBOKAZ Société à responsabilité limitée; UNIVERSITE DE MONTPELLIER Etablissement public; CENTRE NATIONAL DE LA RECHERCHE SCIENTIFIQUE Etablissement public; ECOLE NATIONALE SUPERIEURE DE CHIMIE DE MONTPELLIER, – ③ Mandataire: CABINET BREV&SUD . – ② Demande(s) d'extension: Polynésie-Fr

⑤7 Procédé d'isolement d'une résine totale contenue dans une huile issue d'une plante appartenant au genre Calophyllum, caractérisé en ce qu'il comprend les étapes suivantes:

- On mélange ladite huile avec du cyclohexane et du méthanol jusqu'à l'obtention de deux phases non miscibles, une phase méthanolique et une phase cyclohexanique,
- On sépare lesdites deux phases l'une de l'autre;
- On prélève ladite résine totale dans la phase méthanolique.

① 3.054.250 – ⑫(A1) – ⑳[16 56882]. – ㉔ 19 juillet 2016. – ⑤ E 01 C 11/22 (2017.01). – ⑥ CANIVEAU, ENSEMBLE DE CANIVEAU ET PROCEDE D'ASSEMBLAGE – ⑦ (Inventeurs: VAUGELADE ARNAUD; BRUNELLIERE FLAVIE; BUFFARD GUILLAUME). – ⑧ Demandeur: RACCORDS ET PLASTIQUES NICOLL Société anonyme, – ⑨ Mandataire: 24IP LAW GROUP FRANCE. – ○ Demande(s) d'extension: Polynésie-Fr

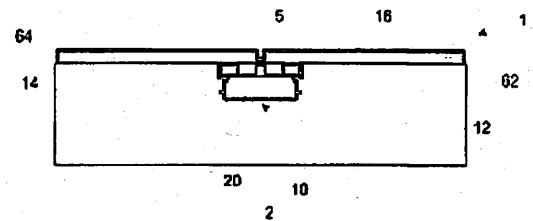

⑦ L'invention propose un caniveau (2) comprend une goutte de caniveau (10), la goutte ayant un fond de caniveau (12) et une paroi de goutte (14), une couverture de caniveau (20), la couverture (20) ayant un corps de couverture, avec une surface supérieure et une surface inférieure opposée à la surface supérieure, avec au moins une ouverture dans la surface supérieure, et au moins deux éléments espaceurs pour revêtement, alignés sur la surface supérieure dans une direction d'alignement et séparés par la au moins une ouverture dans la direction d'alignement, et faisant saillie de la surface supérieure du corps de grille, formant ainsi avec la au moins une ouverture une bouche d'évacuation. L'invention propose aussi un ensemble de caniveau (1) et un procédé d'assemblage avec un tel caniveau et au moins deux éléments de revêtement (62, 64) disposés en moins en partie sur la couverture de caniveau, et formant ainsi un passage d'évacuation (5) au moins en partie entre les au moins deux éléments de revêtement dans la direction d'alignement des éléments espaceurs.

① 3.054.346 – ⑫(A1) – ⑳[16 57076]. – ㉔ 22 juillet 2016. – ⑤ G 06 K 9/00 (2017.01). – ⑥ PROCEDE DE TRAITEMENT DE DONNEES POUR AMELIORER LA RECONNAISSANCE DE MOUVEMENTS, SYSTEME ET CAPTEUR ASSOCIES – ⑦ (Inventeurs: ROMAO FERNANDO; SHELEH ANDREI; SELIVANAU IVAN). – ⑧ Demandeur: OCTONION SA Société anonyme, – ⑨ Mandataire: SANTARELLI. – ○ Demande(s) d'extension: Polynésie-Fr

⑦ L'invention concerne un système et un procédé de traitement de données pour améliorer la reconnaissance de mouvements mise en oeuvre par un applicatif associé à au moins un capteur de données (1; 1'). Des données brutes sont collectées (E4) par ledit au moins un capteur et stockées (E10) dans une base de données distante (7). Une analyse, de préférence, statistique (E12) de tout ou partie des données brutes stockées dans la base de données (7) est effectuée par un serveur (5) relié à la base de données (7). L'applicatif est paramétré et/ou mis à jour (E14) en fonction des résultats de ladite analyse (E12). Le système comprend un ou plusieurs capteurs de données (1; 1'), le serveur (5) et la base de données distante (7) et un terminal mobile (3).

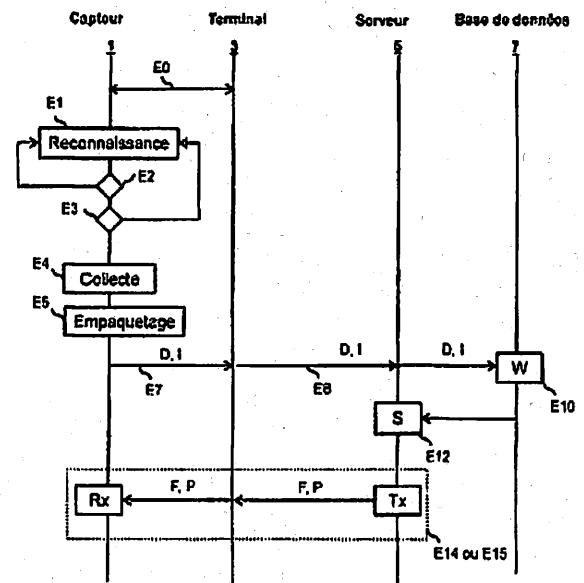

① 3.054.396 – ⑫ (A1) – ⑰ [16 57061]. – ⑳ 22 juillet 2016. – ⑤① H 04 H 60/59 (2017.01), H 04 H 60/41. – ⑤④ **SYSTEME ET PROCEDE DE MESURE D'AUDIENCE CENTREE-UTILISATEUR, PAR CAPTURE ET ANALYSE D'IMAGES AFFICHEES PAR UN TERMINAL ASSOCIE A AU MOINS UN PANELISTE.** – ⑦② (Inventeur: ODDOU CHRISTOPHE). – ⑦① Demandeur: *MEDIAMETRIE Société anonyme*, – ⑦④ Mandataire: CABINET PATRICE VIDON. – ○ Demande(s) d'extension: Polynésie-Fr

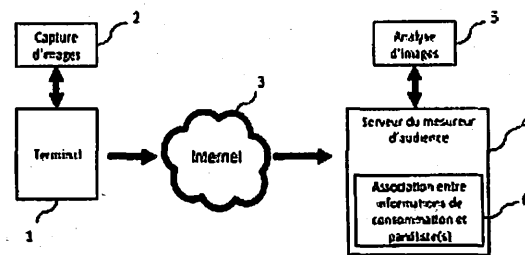

⑤⑦ Il est proposé un système de mesure d'audience centrée-utilisateur comprenant: au moins un serveur (4) de mesure d'une consommation de contenus par un terminal (1); des moyens (2) de capture d'images configurés pour générer, à partir d'images affichées par le terminal, des images numériques et/ou des signaux intermédiaires (permettant de reconstruire au moins partiellement des images numériques) et/ou des empreintes numériques; des moyens (5) d'analyse configurés pour déterminer au moins une information relative à la consommation de contenus par le terminal, en fonction des images numériques et/ou des signaux intermédiaires et/ou des empreintes numériques générés par les moyens de capture d'images; et des moyens (6) d'association configurés pour associer la au moins une information relative à la consommation de contenus par le terminal, avec un unique paneliste, si le terminal est du type non partagé, ou une liste de paneliste(s) déclaré(s), si le terminal est du type partagé.



SIO

SERVICE DE L'IMPRIMERIE OFFICIELLE
FARE NENE'IRA'A PARAU A TE HAU FENUA

L'Imprimerie Officielle vous informe que le

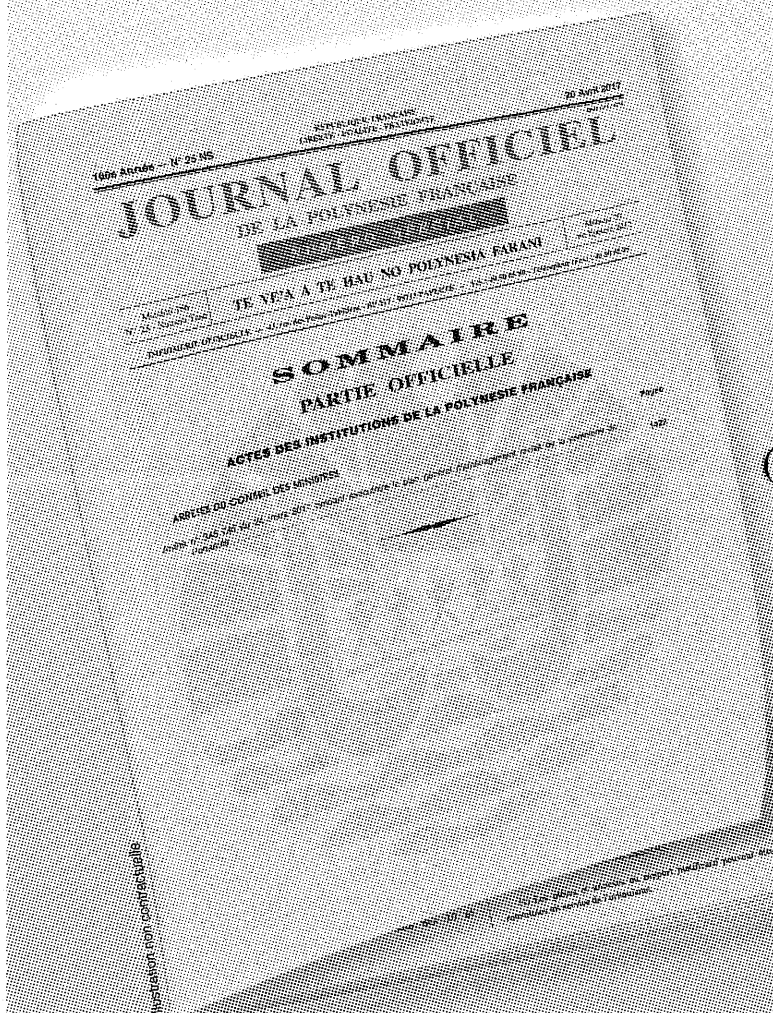

CODE DES DOUANES

(mis à jour au 1^{er} avril 2017)

Arrêté n° 989 CM du

30 JUIN 2017,

JOPF n° 51NS

**est disponible à la vente
au prix de 630 F CFP TTC**



SIO SERVICE DE L'IMPRIMERIE OFFICIELLE
FARE NENE'IRA'A PARAU A TE HAU FENUA

L'Imprimerie Officielle vous informe que le

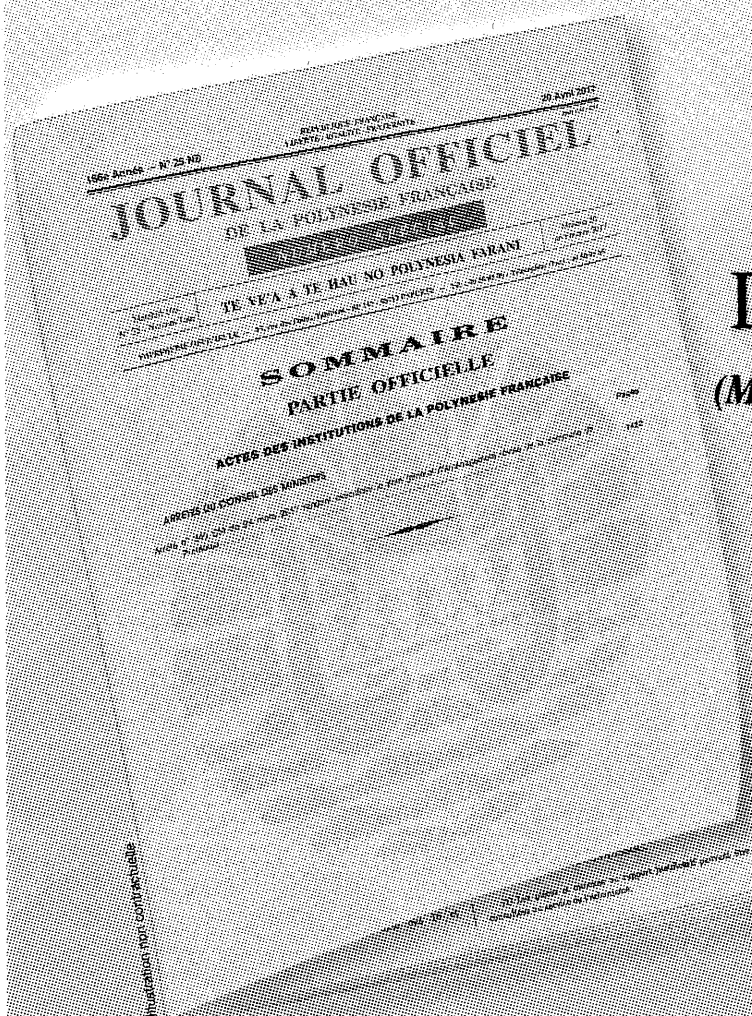

CODE DES IMPÔTS

(Mis à jour au 1er janvier 2017)

Arrêté n° 93 CM du
2 février 2017,
JOPF n° 13NS

**est disponible à la vente
au prix de 1 134 F CFP TTC**



SIO SERVICE DE L'IMPRIMERIE OFFICIELLE
FARE NENE'IRA'A PARAU A TE HAU FENUA

L'Imprimerie Officielle vous informe que le

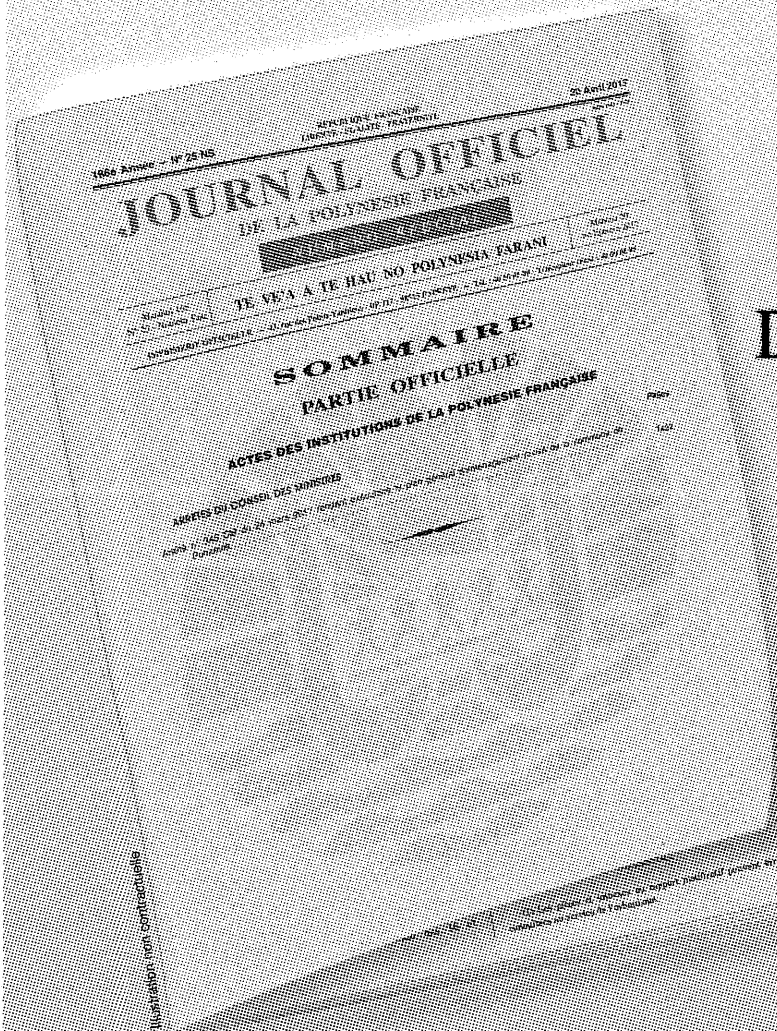

CODE POLYNÉSIEN DES MARCHÉS PUBLICS

Arrêté n° 1455 CM du
24 août 2017,
JOPF n° 61NS

**est disponible à la vente
au prix de 714 F CFP TTC**