

JOURNAL OFFICIEL**DE LA POLYNESIE FRANÇAISE****Philippe MACHENAUD-JACQUIER**
Mail : philippe.macheneud@mail.gf**NUMERO SPECIAL**Matahiti 169
N° 70 - Numera Taae**TE VE'A A TE HAU NO POLYNESIA FARANI**Mahana 8
no Tiunu 2020

IMPRIMERIE OFFICIELLE — 43, rue des Pollus-Tahitiens - BP 117 - 98713 PAPEETE — Tél. : 40 50 05 80 - Télécopieur (Fax) : 40 42 52 61

SOMMAIRE**PARTIE OFFICIELLE****ACTES PUBLIES A TITRE D'INFORMATION**

ACTES DES AUTORITES DE LA POLYNESIE FRANÇAISE	Pages
Avis officiels	
Vice-présidence. — 1° Publication des demandes d'enregistrement de 178 marques françaises sollicitant leur extension à la Polynésie française	4230
2° Publication des demandes d'enregistrement de 188 marques françaises sollicitant leur extension à la Polynésie française	4264
3° Publication des demandes d'enregistrement de 5 brevets français sollicitant leur extension à la Polynésie française	4298
4° Publication des demandes d'enregistrement de 3 brevets français sollicitant leur extension à la Polynésie française	4302

PARTIE OFFICIELLE

ACTES PUBLIES A TITRE D'INFORMATION

ACTES DES AUTORITES DE LA POLYNESIE FRANÇAISE

AVIS OFFICIELS

VICE-PRESIDENCE

PUBLICATION DES DEMANDES D'ENREGISTREMENT DE 178 MARQUES FRANÇAISES SOLLICITANT LEUR EXTENSION À LA POLYNÉSIE FRANÇAISE

BOPI n°2020-17 du 24 Avril 2020

Publication des demandes d'enregistrement

N° National : 20 4 635 548
Dépôt du : 30-03-2020
à : 92 INPI - Dépôt électronique
Déclarant : Monsieur Pierre Dietrich
 50 rue de Dambach
 67750 Scherwiller FR
Mandataire : Achillée, Monsieur Pierre Dietrich
 50 rue de Dambach
 67750 Scherwiller FR

Pépin

Classes de produits ou services : 32; 33; 43

N° National : 20 4 635 551
Dépôt du : 30-03-2020
à : 92 INPI - Dépôt électronique
Déclarant : SICA Le Porc Noir
 Pyrène Aéroport - Route de Lourdes
 65290 Louey FR
Mandataire : SICA Le Porc Noir, Monsieur Jean-Baptiste
 Arles
 Pyrène Aéroport - Route de Lourdes
 65290 Louey FR

NOIR

Classes de produits ou services : 29; 35; 42

N° National : 20 4 635 572
Dépôt du : 30-03-2020
à : 92 INPI - Dépôt électronique
Déclarant : RIVA ACIER

Zone Industrielle de Limay-Porcheville
 78440 Gargenville FR
Mandataire : Cabinet Aymard & Coutel, Monsieur David
 Bilquey
 22 avenue de Friedland
 75008 Paris FR

R25 C

Classes de produits ou services : 6

N° National : 20 4 635 575
Dépôt du : 30-03-2020
à : 92 INPI - Dépôt électronique
Déclarant : NATIONAL GEOGRAPHIC SOCIETY
 1145 17th Street, N.W.
 20036 Washington, D.C. US
Mandataire : HIRSCH & ASSOCIES, Monsieur Marc Roger
 Hirsch
 137 rue de l'Université
 75007 Paris FR

Les Essentiels de  **NATIONAL
GEOGRAPHIC**

Classes de produits ou services : 9; 16; 28; 35; 38; 41;
42

N° National : 20 4 635 579
Dépôt du : 30-03-2020
à : 92 INPI - Dépôt électronique
Déclarant : RIVA ACIER
 Zone Industrielle de Limay-Porcheville
 78440 Gargenville FR
Mandataire : Cabinet Aymard & Coutel, Monsieur David
 Bilquey
 22 avenue de Friedland
 75008 Paris FR

R40 C

Classes de produits ou services : 6

N° National : 20 4 635 580
Dépôt du : 30-03-2020
à : 92 INPI - Dépôt électronique
Déclarant : Madame Houda Benchekroune
 11 Rue Fourcroy

75017 Paris FR

Mandataire : Benchcorp, Madame Houda Benchekroune
11 Rue Fourcroy
75017 Paris FR



Classes de produits ou services : 3

N° National : 20 4 635 583

Dépôt du : 30-03-2020

à : 92 INPI - Dépôt électronique

Déclarant : RIVA ACIER

Zone Industrielle de Limay-Porcheville
78440 Gargenville FR

Mandataire : Cabinet Aymard & Coutel, Monsieur David
Bilquey

22 avenue de Friedland
75008 Paris FR

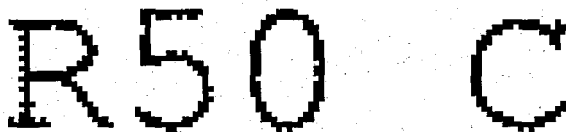

Classes de produits ou services : 6

N° National : 20 4 635 586

Dépôt du : 30-03-2020

à : 92 INPI - Dépôt électronique

Déclarant : RIVA ACIER

Zone Industrielle de Limay-Porcheville
78440 Gargenville FR

Mandataire : Cabinet Aymard & Coutel, Monsieur David
Bilquey

22 avenue de Friedland
75008 Paris FR



Classes de produits ou services : 6

N° National : 20 4 635 590

Dépôt du : 30-03-2020

à : 92 INPI - Dépôt électronique

Déclarant : Monsieur Patrick SAVEY

4 rue de Monbel

75017 Paris FR

Mandataire : Monsieur Patrick SAVEY

17 rue de Monbel

75017 PARIS FR



Classes de produits ou services : 15; 16; 25; 35; 38; 41;
42

N° National : 20 4 635 598

Dépôt du : 30-03-2020

à : 92 INPI - Dépôt électronique

Déclarant : ANHUI HUAMI INFORMATION TECHNOLOGY
CO., LTD.

12 FLOOR BUILDING A4, NAT ANIMATION BASE, NO. 800,
HEFEI, ANHUI, 230088 CN

Mandataire : Cabinet GERMAIN & MAUREAU, Monsieur
William LOBELSON

12 rue Boileau

69006 LYON FR

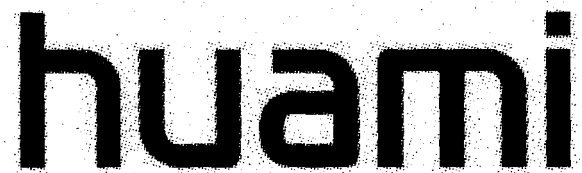

Classes de produits ou services : 35

N° National : 20 4 635 601

Dépôt du : 30-03-2020

à : 92 INPI - Dépôt électronique

Déclarant : CAISSE CENTRALE DE REASSURANCE

157 boulevard Haussmann

75008 PARIS FR

Mandataire : GEVERS & ORES, Madame Ingrid CORVIOLE-
PARENT

3 cours du Triangle

92939 PARIS LA DEFENSE CEDEX FR



Classes de produits ou services : 35; 36

N° National : 20 4 635 603

Dépôt du : 30-03-2020

à : 92 INPI - Dépôt électronique

Déclarant : MAKE UP FOR EVER

5 rue de la Boétie

75008 Paris FR

Mandataire : Madame Julie SERUSCLAT

125 rue du Président Wilson

92593 Lévalluis FR

WATERTONE

Classes de produits ou services : 21

N° National : 20 4 635 604

Dépôt du : 30-03-2020

à : 92 INPI - Dépôt électronique

Déclarant : CAISSE CENTRALE DE REASSURANCE

157 boulevard Haussmann

75008 PARIS FR

Mandataire : GEVERS & ORES, Madame Ingrid CORVIOLE-PARENT

3 cours du Triangle

92939 PARIS LA DEFENSE CEDEX FR

CAP+ CCR

Classes de produits ou services : 35; 36

N° National : 20 4 635 607

Dépôt du : 30-03-2020

à : 92 INPI - Dépôt électronique

Déclarant : Monsieur Olivier Gaston

2 rue raymond lavigne

33100 Bordeaux FR

Mandataire : Monsieur Olivier Gaston

2 rue raymond lavigne

33100 Bordeaux FR

Planetcounts

Classes de produits ou services : 28; 35; 36; 40; 41; 42; 45

N° National : 20 4 635 614

Dépôt du : 30-03-2020

à : 92 INPI - Dépôt électronique

Déclarant : Monsieur Diego Alejandro PASCUAL OSORIO

6 cours des longs prés

92100 Boulogne Billancourt FR

Mandataire : Monsieur Diego Alejandro PASCUAL OSORIO

6 cours des longs prés

92100 Boulogne Billancourt FR

K.O.ME
COACH

K.O.ME

K
Coach logo / Triax logo

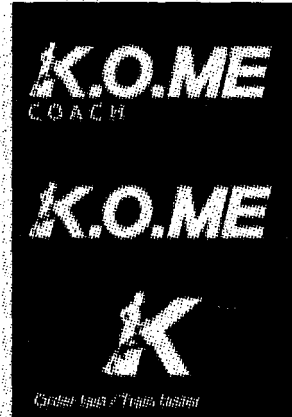

Classes de produits ou services : 35; 41

N° National : 20 4 635 619

Dépôt du : 30-03-2020

à : 92 INPI - Dépôt électronique

Déclarant : Etat français représenté par le ministre des solidarités et de la santé

14 avenue Duquesne

75007 PARIS FR

Mandataire : Direction des Affaires Juridiques des ministères économiques et financiers, Madame Armelle DAUMAS

6 rue Louise Weiss

75703 PARIS Cedex 13 FR

G.NIUS

Classes de produits ou services : 9; 35; 36; 38; 41; 42

N° National : 20 4 635 621

Dépôt du : 30-03-2020

à : 92 INPI - Dépôt électronique

Déclarant : Madame Vanessa Houillon

51 place du bois des aulnes

95220 Herblay FR

Mandataire : Madame Vanessa Houillon

51 Place du bois des aulnes

95220 Herblay FR

By Nes

Classes de produits ou services : 25; 40; 42

N° National : 20 4 635 624

Dépôt du : 30-03-2020

à : 92 INPI - Dépôt électronique

Déclarant : Monsieur Gilles Michas

2 lot, les jardins de Cadenne

33750 Saint-Quentin de Baron FR

Mandataire : Michas Gilles, Monsieur Gilles Michas

2 lot, les jardins de Cadenne

33750 Saint-Quentin de Baron FR

GM piano

Classes de produits ou services : 41

N° National : 20 4 635 634

Dépôt du : 30-03-2020

à : 92 INPI - Dépôt électronique

Déclarant : Monsieur Nicolas Ricard

10 rue Marie Curie

31450 Belberaud FR

Mandataire : Nicolas Ricard, Monsieur Nicolas Ricard

10 rue Marie Curie

31450 Belberaud FR

Nature & Camouflage Cosmétiques

Classes de produits ou services : 3

N° National : 20 4 635 646

Dépôt du : 30-03-2020

à : 92 INPI - Dépôt électronique

Déclarant : CANDIA

200-216 RUE RAYMOND LOSSERAND

75014 PARIS FR

Mandataire : SODIAAL INTERNATIONAL, Madame Cécilia

DELMOND

200-216 RUE RAYMOND LOSSERAND

75014 PARIS FR



Classes de produits ou services : 29

N° National : 20 4 635 651

Dépôt du : 30-03-2020

à : 92 INPI - Dépôt électronique

Déclarant : CANDIA

200-216 RUE RAYMOND LOSSERAND

75014 PARIS FR

Mandataire : SODIAAL INTERNATIONAL, Madame Cécilia

DELMOND

200-216 RUE RAYMOND LOSSERAND

75014 PARIS FR



Classes de produits ou services : 29

N° National : 20 4 635 659

Dépôt du : 30-03-2020

à : 92 INPI - Dépôt électronique

Déclarant : Monsieur Thomas Delaunay

1 Rue des Anémones

76420 Bihorel FR

Mandataire : T. Delaunay, Monsieur Thomas Delaunay

1 Rue des Anémones
76420 Bihorel FR

T. Delaunay

Classes de produits ou services : 35; 38; 41

N° National : 20 4 635 665

Dépôt du : 30-03-2020

à : 92 INPI - Dépôt électronique

Déclarant : Madame LUDIVINE LE ROUGE

44 avenue Pierre Curie

78210 SAINT CYR L ECOLE FR

Mandataire : ARCOIRIS YARNS SAS, Madame LUDIVINE LE ROUGE

25 rue de Montmorency

95320 SAINT LEU LA FORET FR

ArcoIris Yarns

Classes de produits ou services : 22; 23

N° National : 20 4 635 670

Dépôt du : 30-03-2020

à : 92 INPI - Dépôt électronique

Déclarant : LESAFFRE ET COMPAGNIE

41 RUE ÉTIENNE MARCEL

75001 PARIS FR

Mandataire : CABINET LAVOIX, Madame Béatrice Daubin

62 Rue de Bonnel

69448 LYON CEDEX 03 FR

NOVASPRING

Classes de produits ou services : 1

N° National : 20 4 635 672

Dépôt du : 30-03-2020

à : 92 INPI - Dépôt électronique

Déclarant : APPENIN

86-90 Rue Saint-Lazare

75009 PARIS FR

Mandataire : Cabinet Laurent et Charras, Monsieur

Fabrice MAUREAU

50 Chemin de la Bruyère

69574 DARDILLY Cedex FR

Appenin. L'assurance au bon endroit au bon moment.

Classes de produits ou services : 36

N° National : 20 4 635 678

Dépôt du : 30-03-2020

à : 92 INPI - Dépôt électronique

Déclarant : APPENIN

86-90 Rue Saint-Lazare

75009 PARIS FR

Mandataire : Cabinet Laurent et Charras, Monsieur

Fabrice MAUREAU

50 Chemin de la Bruyère

69574 DARDILLY Cedex FR

Appenin, au bon endroit au bon moment

Classes de produits ou services : 36

N° National : 20 4 635 679

Dépôt du : 30-03-2020

à : 92 INPI - Dépôt électronique

Déclarant : AGENCE FRANCE-PRESSE

11-13-15 Place de la Bourse

75002 Paris FR

Mandataire : ATLANTIP, Monsieur Axel Doucerain

39 rue du calvaire de Grillaud

44100 Nantes FR

FACTSTORY

Classes de produits ou services : 35; 38; 41

N° National : 20 4 635 686

Dépôt du : 30-03-2020

à : 92 INPI - Dépôt électronique

Déclarant : Monsieur Stéphane EYMAS

9 avenue Pierre Mendès France

33820 SAINT-CIERS SUR GIRONDE FR

Mandataire : SELARL Eric AGOSTINI et Associés, Monsieur

ERIC AGOSTINI

64 rue Frantz Despagnet

33000 BORDEAUX FR

CHÂTEAU LA ROSE BELLEVUE

Classes de produits ou services : 33

N° National : 20 4 635 699

Dépôt du : 30-03-2020

à : 92 INPI - Dépôt électronique

Déclarant : MONOPRIX

14-16 rue Marc Bloch

92110 Clichy FR

Mandataire : Regimbeau, Madame Axelle TRICHARD

20 rue de Chazelles

75847 Paris Cedex 17 FR

MONOPRIX ONLINE.
ACTIVITÉS E-COMMERCE DU GROUPE MONOPRIX

Classes de produits ou services : 35

N° National : 20 4 635 703

Dépôt du : 30-03-2020

à : 92 INPI - Dépôt électronique

Déclarant : Blue Buffalo Enterprises, Inc.

11 River Road

Wilton, Connecticut 06897 US

Mandataire : IPSIDE, Monsieur Guillaume MORTREUX

29 rue de Lisbonne

75008 PARIS FR



Classes de produits ou services : 31

N° National : 20 4 635 704

Dépôt du : 30-03-2020

à : 92 INPI - Dépôt électronique

Déclarant : DISPOSITIF D'ENTREPRENEURIAT

ACADEMIQUE DE BOURGOGNE - FRANCHE-COMTE

64 A Rue Sully

21000 DIJON FR

Mandataire : Cabinet GUIU - JurisPatent, Monsieur Claude GUIU

10 Rue Paul Thénard

21000 DIJON FR

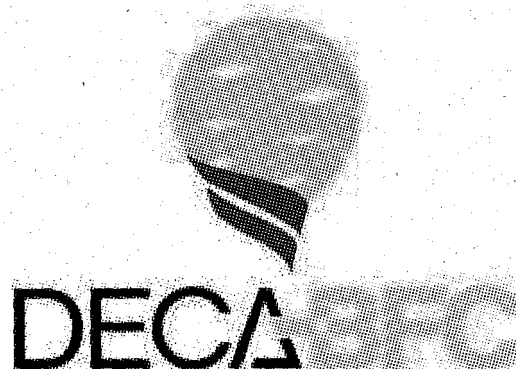

Classes de produits ou services : 35; 36; 41; 42; 45

N° National : 20 4 635 705

Dépôt du : 30-03-2020

à : 92 INPI - Dépôt électronique

Déclarant : Madame Inès Ferroudji

15 rue des pins

11300 Limoux FR

Mandataire : Stone and Natural, Madame Inès Ferroudji

15 rue des pins

11300 Limoux FR

Stone & Natural

Classes de produits ou services : 14

N° National : 20 4 635 706

Dépôt du : 30-03-2020

à : 92 INPI - Dépôt électronique

Déclarant : PepsiCo, Inc.

700 Anderson Hill Road

Purchase, New York 10577 US

Mandataire : Hogan Lovells (Paris) LLP, Madame Marie-

Aimée de Dampierre

17 avenue Matignon

75378 Paris Cedex 08 FR

LAY'S C'EST SI BON DE CRAQUER

Classes de produits ou services : 29

N° National : 20 4 635 708

Dépôt du : 30-03-2020

à : 92 INPI - Dépôt électronique

Déclarant : Monsieur JOCELYN MONSARRAT

70 IMPASSE DES ORMEAUX

30650 ROCHEFORT DU GARD FR

Mandataire : Monsieur JOCELYN MONSARRAT

70 IMPASSE DES ORMEAUX
30650 ROCHEFORT DU GARD FR

GEDEV

Classes de produits ou services : 35

N° National : 20 4 635 709

Dépôt du : 30-03-2020

à : 92 INPI - Dépôt électronique

Déclarant : Mutuelle Nationale des Hospitaliers et des Professionnels de la Santé et du Social

331 avenue d'Antibes
45200 Amilly FR

Mandataire : ICOSA, Madame Anna CLUZEAU

83 avenue Denfert-Rochereau
75014 Paris FR

MNH PREV'ACTIFS

Classes de produits ou services : 35; 36; 44

N° National : 20 4 635 714

Dépôt du : 30-03-2020

à : 92 INPI - Dépôt électronique

Déclarant : Monsieur Jean Marc GOVERNATORI

37 Bd. Bischoffsheim
06300 NICE FR

Mandataire : Monsieur Jean Marc GOVERNATORI

37 Bd. Bischoffsheim
06300 NICE FR

SUD ÉCOLOGIQUE

Classes de produits ou services : 16; 35; 38; 41

N° National : 20 4 635 716

Dépôt du : 30-03-2020

à : 92 INPI - Dépôt électronique

Déclarant : FRANCE LOISIRS

31 rue du Val de Marne
75013 Paris FR

Mandataire : FRANCE LOISIRS, Madame Emmanuelle PRUDHOMME

31 rue du Val de Marne
75013 Paris FR

PASS-LIRE

Classes de produits ou services : 9; 16; 35; 41

N° National : 20 4 635 717

Dépôt du : 30-03-2020

à : 92 INPI - Dépôt électronique

Déclarant : LABORATOIRES M&L

ZONE INDUSTRIELLE SAINT-MAURICE
04100 MANOSQUE FR

Mandataire : STRATO-IP, Monsieur Sébastien HAUTIERE

63 boulevard de Ménilmontant
75011 Paris FR

OLIVIER ONDÉ

Classes de produits ou services : 3

N° National : 20 4 635 736

Dépôt du : 30-03-2020

à : 92 INPI - Dépôt électronique

Déclarant : BETCLIC GROUP

117 QUAI DE BACALAN
33300 BORDEAUX FR

Mandataire : SCP BAYLE & HASBANIAN, Monsieur

Stéphane HASBANIAN

81 avenue Raymond Poincaré
75116 Paris FR

JOURNÉE MONDIALE DU FREEBET

Classes de produits ou services : 9; 38; 41

N° National : 20 4 635 754

Dépôt du : 30-03-2020

à : 92 INPI - Dépôt électronique

Déclarant : Monsieur Kévin CLAIRON

Bazin rue Charlemagne Olimé
97139 Les ABYMES FR

Mandataire : Monsieur Kévin CLAIRON

Bazin, Rue Charlemagne Olimé
97139 Les ABYMES FR

PRANAO

Classes de produits ou services : 25; 32; 41; 43; 44

N° National : 20 4 635 789

Dépôt du : 31-03-2020

à : 92 INPI - Dépôt électronique

Déclarant : BCO2 Ingénierie

47 rue Etienne Loste

33200 Bordeaux FRLEU Réunion

139 rue François Isautier

97410 Saint-Pierre FRIMAGEEN

8 rue Henri Cornu

97400 Saint-Denis FRUniversité de La Réunion

15 avenue René Cassin

97400 Saint-Denis FRAIA Environnement

7 Boulevard de Chantenay

44100 Nantes FR

Mandataire : Monsieur LAURENT CASTAIGNEDE

47 rue Etienne Loste

33200 Bordeaux FR

TEC - Tec

Classes de produits ou services : 37; 42

N° National : 20 4 635 791

Dépôt du : 31-03-2020

à : 92 INPI - Dépôt électronique

Déclarant : Monsieur Abdel-kayyoum MADI

8 rue saïde dzoudzou

97620 Chirongui (Mayotte) FR

Mandataire : Madame ELODIE Karine MARBON

14 allée de cherbourg

7600 Rouen FR

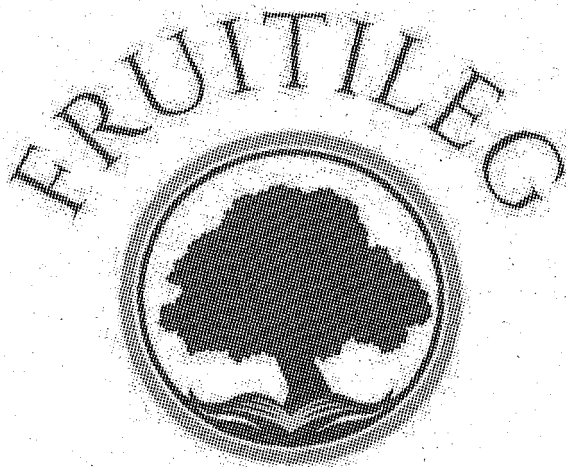

chez mon local

Classes de produits ou services : 29; 30; 31; 32

N° National : 20 4 635 793

Dépôt du : 31-03-2020

à : 92 INPI - Dépôt électronique

Déclarant : Madame Fanny LINNE

3 Avenue du vieux château

59650 VILLENEUVE D'ASCQ FR

Mandataire : Madame Fanny LINNE

3 Avenue du vieux château

59650 VILLENEUVE D'ASCQ FR

Allaitement Serein par Fanny Bellaray

Classes de produits ou services : 41; 44

N° National : 20 4 635 814

Dépôt du : 31-03-2020

à : 92 INPI - Dépôt électronique

Déclarant : URML Normandie

7 rue du 11 novembre

14000 Caen FR

Mandataire : Idmagine, Monsieur Philippe Grihangne

37 rue de Bayeux

14000 Caen FR

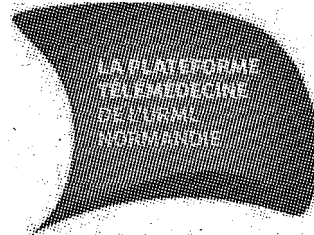

DR@KKAR

Classes de produits ou services : 38; 42; 44

N° National : 20 4 635 815

Dépôt du : 31-03-2020

à : 92 INPI - Dépôt électronique

Déclarant : GEOMEDIA

20 Quai Malbert

29229 Brest FR

Mandataire : GEOMEDIA, Monsieur Wilfrid Perrouelle

20 Quai Malbert

29229 Brest FR

GEORAIL powered by covadis

Classes de produits ou services : 9; 16; 38; 41; 42

N° National : 20 4 635 823

Dépôt du : 31-03-2020
à : 92 INPI - Dépôt électronique
Déclarant : KILOUTOU
 1 RUE DES PRECURSEURS
 59664 VILLENEUVE D'ASCQ CEDEX FR
Mandataire : CABINET BEAU DE LOMENIE, Monsieur Gaël ESCATS
 179 BLD DE TURIN
 59777 LILLE FR

YOUSE

Classes de produits ou services : 9; 38; 42

N° National : 20 4 635 825
Dépôt du : 31-03-2020
à : 92 INPI - Dépôt électronique
Déclarant : CYBER ID
 1 IMPASSE DES HIRONDELLES
 69270 SAINT-ROMAIN-AU-MONT-D'OR FR
Mandataire : GALIA PARTNERS, Madame Gaëlle Rousseau
 15 RUE DE LA PRESSE
 42000 SAINT-ETIENNE FR

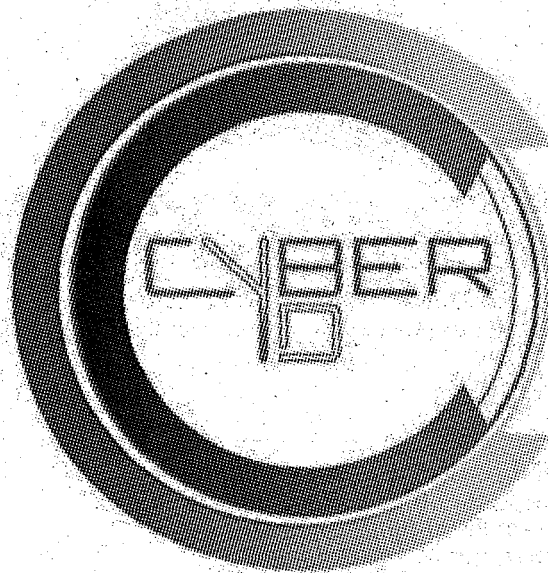

Classes de produits ou services : 9; 35; 41; 42

N° National : 20 4 635 826
Dépôt du : 31-03-2020
à : 92 INPI - Dépôt électronique
Déclarant : CITE GOURMANDE
 52 avenue du Canada
 35200 RENNES FR
Mandataire : SCAN Avocats AARPI, Madame Sandra

CABANNE
 63 boulevard de Courcelles
 75008 PARIS FR

Terre des Loges

de la Fourche à la Fourchette

Classes de produits ou services : 16; 29; 30; 31; 43

N° National : 20 4 635 828
Dépôt du : 31-03-2020
à : 92 INPI - Dépôt électronique
Déclarant : wever
 37-41 Boulevard Dubouchage
 06000 Nice FR
Mandataire : wever, Monsieur Thomas Côte
 37-41 bouevard Dubouchage
 06000 Nice FR

SAHMIA

Classes de produits ou services : 9; 12; 35; 38; 39; 41; 42; 43; 44; 45

N° National : 20 4 635 833
Dépôt du : 31-03-2020
à : 92 INPI - Dépôt électronique
Déclarant : Monsieur Etienne Meynet
 26 Rue Séguin
 69002 Lyon FR
Mandataire : Monsieur Etienne Meynet
 26 Rue Seguin
 69002 Lyon FR

Unit Coaching

Classes de produits ou services : 41; 44

N° National : 20 4 635 837
Dépôt du : 31-03-2020
à : 92 INPI - Dépôt électronique
Déclarant : CITE GOURMANDE
 52 avenue du Canada
 35200 RENNES FR
Mandataire : SCAN Avocats AARPI, Madame Sandra
 CABANNE
 63 boulevard de Courcelles

75008 PARIS FR

Terre des Loges

Classes de produits ou services : 16; 29; 30; 31; 43

N° National : 20 4 635 855

Dépôt du : 31-03-2020

à : 92 INPI - Dépôt électronique

Déclarant : CAR AND VIP

3 Avenue Charles de Gaulle

94470 Boissy Saint Léger FR

Mandataire : CAR AND VIP, Monsieur Rehouven Zafrany

3 Avenue Charles de Gaulle

94470 Boissy Saint Léger FR

CAR & VIP

Classes de produits ou services : 39

N° National : 20 4 635 863

Dépôt du : 31-03-2020

à : 92 INPI - Dépôt électronique

Déclarant : Madame Gaëlle Le Gall

9 rue de la plage

29120 Combrit FR

Mandataire : Gaëlle, Madame Gaëlle Le Gall

9 rue de la plage

29120 Combrit FR

Eurovisio

Classes de produits ou services : 35; 38; 41

N° National : 20 4 635 867

Dépôt du : 31-03-2020

à : 92 INPI - Dépôt électronique

Déclarant : NOVA NAUTIC

Rue des Bouleaux

01460 PORT FR

Mandataire : Cabinet Laurent et Charras, Monsieur Julien

SCICLUNA

50 Chemin de la Bruyère

69574 DARDILLY Cedex FR

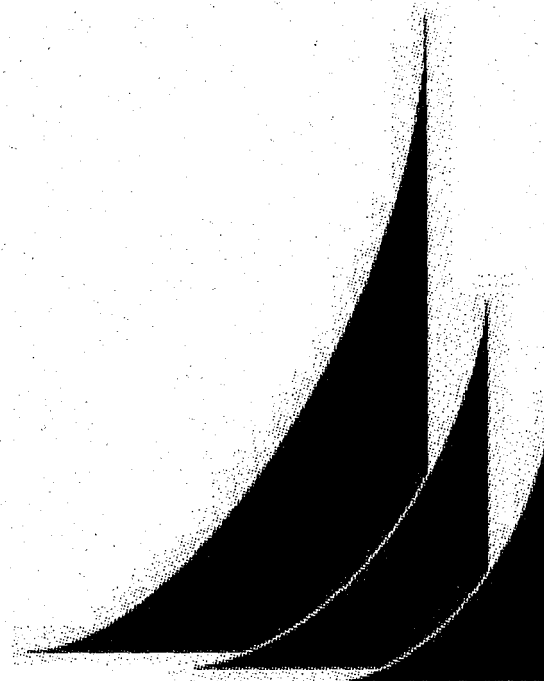

Classes de produits ou services : 36; 37; 42

N° National : 20 4 635 900

Dépôt du : 31-03-2020

à : 92 INPI - Dépôt électronique

Déclarant : Mobile Media Com

9 rue Anatole de la Forge

75017 Paris FR

Mandataire : Mobile Media Com, Monsieur Philippe Moyal

9 rue Anatole de la Forge

75017 Paris FR

Pootoon

Classes de produits ou services : 15; 16; 18; 21; 24; 25; 28

N° National : 20 4 635 901

Dépôt du : 31-03-2020

à : 92 INPI - Dépôt électronique

Déclarant : France Industries Assainissement (F.I.A)

Rue des Sablons

95360 Montmagny FR

Mandataire : France Industries Assainissement (F.I.A),

Monsieur Jacques Momeux

Rue des Sablons

95360 Montmagny FR

AQUAMAX

Classes de produits ou services : 7

N° National : 20 4 635 905

Dépôt du : 31-03-2020

à : 92 INPI - Dépôt électronique

Déclarant : ORAPI

25 rue de l'Industrie

69200 VENISSIEUX FR

Mandataire : Cabinet GERMAIN & MAUREAU, Madame

Laurence PELLISSIER

12 rue Boileau

69006 LYON FR

ACTI ' SEPTYL

Classes de produits ou services : 3; 5

N° National : 20 4 635 944

Dépôt du : 31-03-2020

à : 92 INPI - Dépôt électronique

Déclarant : Monsieur EDDY CATHAUD

1515 ROUTE DE SURY

42210 L'HOPITAL LE GRAND FR

Mandataire : GALIA PARTNERS, Madame GAËLLE

ROUSSEAU

15 RUE DE LA PRESSE

42000 SAINT ETIENNE FR

EAZER

Classes de produits ou services : 9; 18; 25; 35

N° National : 20 4 635 946

Dépôt du : 31-03-2020

à : 92 INPI - Dépôt électronique

Déclarant : DIAGNOSTICA STAGO

3 allée Thérèse

92600 ASNIERES SUR SEINE FR

Mandataire : SODEMA CONSEILS S.A., Madame Christine

BOYER CHAMMARD

16 rue du Général Foy

75008 PARIS FR

sthemE

by Stago

Classes de produits ou services : 9; 35; 37; 38; 41; 42; 44

N° National : 20 4 635 953

Dépôt du : 31-03-2020

à : 92 INPI - Dépôt électronique

Déclarant : HOTELS DE CHARME ET DE CARACTERE

29 côte saint Laurent

82200 Moissac FR

Mandataire : HOTELS DE CHARME ET DE CARACTERE,

Monsieur Jacques Barthelemy

29 côte saint Laurent

82200 Moissac FR

Cosy Places

CHARME & CARACTERE

Classes de produits ou services : 41; 42; 43

N° National : 20 4 635 956

Dépôt du : 31-03-2020

à : 92 INPI - Dépôt électronique

Déclarant : COMPAGNIE GERVAIS DANONE

17 boulevard Haussmann

75009 PARIS FR

Mandataire : TMARK CONSEILS, Monsieur François

DESCHAMPS

9 avenue Percier

75008 PARIS FR

NOLD

Classes de produits ou services : 3; 5; 9; 10; 28; 29; 30; 32; 41; 42; 44

N° National : 20 4 635 963

Dépôt du : 31-03-2020
à : 92 INPI - Dépôt électronique
Déclarant : HOTELS DE CHARME ET DE CARACTERE
 29 côte saint Laurent
 82200 Moissac FR
Mandataire : HOTELS DE CHARME ET DE CARACTERE,
 Monsieur JACQUES BARTHELEMY
 29 côte Saint Laurent
 82200 Moissac FR



Classes de produits ou services : 43

N° National : 20 4 635 964
Dépôt du : 31-03-2020
à : 92 INPI - Dépôt électronique
Déclarant : VILA SARL
 Route de Brouilla Mas de la Fabregue
 66200 Montescot FR
Mandataire : Brevalex, Monsieur Christophe Saliou
 95 rue d'Amsterdam
 75008 Paris FR



Classes de produits ou services : 1

N° National : 20 4 635 965
Dépôt du : 31-03-2020
à : 92 INPI - Dépôt électronique
Déclarant : Chambre de Commerce et d'Industrie de
 région Occitanie
 5 rue DIEUDONNE COSTES
 31700 BLAGNAC FR
Mandataire : Cabinet MORVILLIERS SENTENAC &
 ASSOCIES, Monsieur STANLEY CLAISSE
 18 RUE LAFAYETTE
 31000 TOULOUSE FR

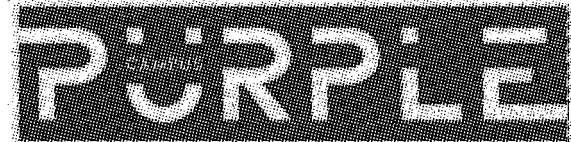

Classes de produits ou services : 16; 35; 38; 41

N° National : 20 4 635 971
Dépôt du : 31-03-2020
à : 92 INPI - Dépôt électronique
Déclarant : DU FLOCON A LA VAGUE
 1 Boulevard du Prince de Galles
 64200 Biarritz FR
Mandataire : Madame Sophie Mauriac
 1 boulevard du Prince de Galles
 64200 Biarritz FR

Du Flocon à la Vague

Classes de produits ou services : 16; 25; 28; 35; 38; 39;
 41

N° National : 20 4 635 979

Dépôt du : 31-03-2020

à : 92 INPI - Dépôt électronique

Déclarant : E. REMY MARTIN & C°

20 rue de la Société Vinicole

16100 COGNAC FR

Mandataire : TMARK CONSEILS, Monsieur Olivier THRIERR

9 avenue Percier

75008 PARIS FR

RÉMY MARTIN L'ASTRE

Classes de produits ou services : 33

N° National : 20 4 635 992

Dépôt du : 31-03-2020

à : 92 INPI - Dépôt électronique

Déclarant : Monsieur FLORIAN JACOB

LES SAINT MARTIN

43620 SAINT PAL DE MONS FR Madame AMELIE QUEIRAS

LES SAINT MARTIN

43620 SAINT PAL DE MONS FR

Mandataire : Monsieur FLORIAN JACOB

LES SAINT MARTIN

43620 SAINT PAL DE MONS FR

Soyez sage, mais pas trop !

Classes de produits ou services : 12; 14; 16; 18; 21; 24; 25; 28; 35; 40; 41

N° National : 20 4 635 997

Dépôt du : 31-03-2020

à : 92 INPI - Dépôt électronique

Déclarant : Monsieur Julien FREMIOT

57 avenue Paul Santy

69008 LYON FR

Mandataire : Monsieur Julien Frémot

57 Avenue Paul Santy

69008 Lyon FR

TEAM BUILDING RHONE

Classes de produits ou services : 28; 35; 41

N° National : 20 4 636 001

Dépôt du : 31-03-2020

à : 92 INPI - Dépôt électronique

Déclarant : LES PRODUCTIONS DU JOUR

4 rue René Villermé

75011 Paris FR

Mandataire : Turquoise Société d'Avocats, Madame Anne-

Marie PECORARO

65 avenue Marceau

75116 Paris FR



Classes de produits ou services : 3; 18; 21

N° National : 20 4 636 002

Dépôt du : 31-03-2020

à : 92 INPI - Dépôt électronique

Déclarant : SEPTIEME IMAGO

20 AVENUE DU NEUHOF

67100 STRASBOURG FR

Mandataire : SEPTIEME IMAGO, Monsieur nancy de meritens

20 AVENUE DU NEUHOF

67100 STRASBOURG FR

CinéMômes

Classes de produits ou services : 38; 41

N° National : 20 4 636 007

Dépôt du : 31-03-2020

à : 92 INPI - Dépôt électronique

Déclarant : Monsieur Julien Frémot

57 Avenue Paul Santy

69008 Lyon FR

Mandataire : Monsieur Julien Frémot

57 Avenue Paul Santy

69008 Lyon FR

Global Cooperation

Classes de produits ou services : 5; 9; 28; 35; 38; 41; 42

N° National : 20 4 636 014

Dépôt du : 31-03-2020

à : 92 INPI - Dépôt électronique

Déclarant : COMUSE

57 Avenue de Bretagne

76100 Rouen FR

Mandataire : Monsieur Gonzague HACHER

2 rue de Noisiel

75116 Paris FR

Mailwarm

Classes de produits ou services : 9; 38; 42

N° National : 20 4 636 046

Dépôt du : 01-04-2020

à : 92 INPI - Dépôt électronique

Déclarant : LABORATOIRES NH.CO NUTRITION

400 avenue Roumanille

06410 BIOT FR

Mandataire : SODEMA CONSEILS S.A., Monsieur Lionel LAPEYRE

16 rue du Général FOY

75008 PARIS FR

NHCO INSPIRIA

Classes de produits ou services : 5

N° National : 20 4 636 056

Dépôt du : 01-04-2020

à : 92 INPI - Dépôt électronique

Déclarant : LABORATOIRES NH.CO NUTRITION

400 avenue Roumanille

06410 BIOT FR

Mandataire : SODEMA CONSEILS S.A., Monsieur Lionel LAPEYRE

16 rue du Général Foy

75008 PARIS FR

IMMUDIA 0-12 mois

Classes de produits ou services : 5

N° National : 20 4 636 059

Dépôt du : 01-04-2020

à : 92 INPI - Dépôt électronique

Déclarant : LABORATOIRES NH.CO NUTRITION

400 avenue Roumanille

06410 BIOT FR

Mandataire : SODEMA CONSEILS S.A., Monsieur Lionel LAPEYRE

16 rue du Général Foy
75008 PARIS FR

IMMUDIA 1-3 ans

Classes de produits ou services : 5

N° National : 20 4 636 061

Dépôt du : 01-04-2020

à : 92 INPI - Dépôt électronique

Déclarant : Madame Louise Chabat

256 Chemin des Ecoles

14600 Gonneville sur Honfleur FR

Mandataire : Madame Louise Chabat

256 Chemin Des Ecoles

14600 Gonneville sur Honfleur FR

Transformative Voyage

Classes de produits ou services : 41

N° National : 20 4 636 065

Dépôt du : 01-04-2020

à : 92 INPI - Dépôt électronique

Déclarant : LABORATOIRES NH.CO NUTRITION

400 avenue Roumanille

06410 BIOT FR

Mandataire : SODEMA CONSEILS S.A., Monsieur Lionel LAPEYRE

16 rue due Général Foy

75008 PARIS FR

IMMUDIA 4+

Classes de produits ou services : 5

N° National : 20 4 636 068

Dépôt du : 01-04-2020

à : 92 INPI - Dépôt électronique

Déclarant : LABORATOIRES NH.CO NUTRITION

400 avenue Roumanille

06410 BIOT FR

Mandataire : SODEMA CONSEILS S.A., Monsieur Lionel LAPEYRE

16 rue du Général Foy

75008 PARIS FR

PREVOREL

Classes de produits ou services : 5

N° National : 20 4 636 073

Dépôt du : 01-04-2020

à : 92 INPI - Dépôt électronique

Déclarant : LABORATOIRES NH.CO NUTRITION

400 avenue Roumanille

06410 BIOT FR

Mandataire : SODEMA CONSEILS S.A., Monsieur Lionel LAPEYRE

16 rue du Général Foy

75008 PARIS FR

NHCO OPTIMAGE

Classes de produits ou services : 5

N° National : 20 4 636 078

Dépôt du : 01-04-2020

à : 92 INPI - Dépôt électronique

Déclarant : LABORATOIRES NH.CO NUTRITION

400 avenue Roumanille

06410 BIOT FR

Mandataire : SODEMA CONSEILS S.A., Monsieur Lionel LAPEYRE

16 rue du Général Foy

75008 PARIS FR

OPTEENS

Classes de produits ou services : 5

N° National : 20 4 636 084

Dépôt du : 01-04-2020

à : 92 INPI - Dépôt électronique

Déclarant : Madame MINA assiad

1 RUE DE LA PORTE DE LA VILLE

78680 EPONE FR Madame fatima assiad

9 cours des dames

78200 MANTES LA JOLIE FR Madame KADIJA ASSIAD

1 RUE DE LA PORTE DE VILLE

78680 EPONE FR

Mandataire : retour o naturel, Madame mina assiad

1 RUE DE LA PORTE DE LA VILLE

78680 EPONE FR

RETOUR O NATUREL

Classes de produits ou services : 3; 5; 21; 24

N° National : 20 4 636 103

Dépôt du : 01-04-2020

à : 92 INPI - Dépôt électronique

Déclarant : ADERA

162 avenue Albert Schweitzer

33608 PESSAC CEDEX FR

Mandataire : IPSIDE, Monsieur Stéphane MEUNIER

07-09 Allées Haussmann

33300 BORDEAUX FR

UT2A

Classes de produits ou services : 1; 9; 41; 42

N° National : 20 4 636 108

Dépôt du : 01-04-2020

à : 92 INPI - Dépôt électronique

Déclarant : Monsieur Félix GUILLEMOT

24 AV DE LA BARTAVELLO

13470 CARNOUX EN PROVENCE FR

Mandataire : TERRE EN CIEL PRODUCTIONS, Monsieur

Félix GUILLEMOT

24 AV DE LA BARTAVELLO

92130 CARNOUX EN PROVENCE FR

HighCoaches

Classes de produits ou services : 41

N° National : 20 4 636 134

Dépôt du : 01-04-2020

à : 92 INPI - Dépôt électronique

Déclarant : LINGOR WEB

24 RUE RACINE

44000 NANTES FR

Mandataire : LINGOR WEB, Monsieur FRANCOIS SIMON

24 RUE RACINE

44000 NANTES FR

LINGOR

Classes de produits ou services : 1; 2; 3; 4; 5; 6; 7; 8; 9; 10; 11; 12; 13; 14; 15; 16; 17; 18; 19; 20; 21; 22; 23; 24; 25; 26; 27; 28; 29; 30; 31; 32; 33; 34; 35; 36; 37; 38; 39; 40; 41; 42; 43; 44; 45

N° National : 20 4 636 138

Dépôt du : 01-04-2020

à : 92 INPI - Dépôt électronique

Déclarant : ELECTRICITE DE FRANCE

22-30 avenue de Wagram

75008 PARIS FR

Mandataire : Plasseraud IP, Monsieur Philippe PICARD
66 Rue de la Chaussée d'Antin
75440 Paris cedex 09 FR

PROXITY

Classes de produits ou services : 9; 35; 36; 38; 41; 42

N° National : 20 4 636 166
Dépôt du : 01-04-2020
à : 92 INPI - Dépôt électronique
Déclarant : Monsieur PIERRE HERVE
4 PLACE ST MICHEL
72000 LE MANS FR
Mandataire : Monsieur PIERRE HERVE
4 PLACE ST MICHEL
72000 LE MANS FR

PATINE DE L'INDIEN

Classes de produits ou services : 1; 2; 37

N° National : 20 4 636 186
Dépôt du : 01-04-2020
à : 92 INPI - Dépôt électronique
Déclarant : INBOLT
11B AVENUE DE LA DIVISION LECLERC
91430 IGNY FR
Mandataire : IPSILON, Madame Laura NIETO
63 Avenue du Général Leclerc
92340 BOURG-LA-REINE FR

INBOLT

Classes de produits ou services : 9; 42

N° National : 20 4 636 188
Dépôt du : 01-04-2020
à : 92 INPI - Dépôt électronique
Déclarant : ESHANG MAROQUINERIE USINE ECOLE (EMUE)
1 rue Lemoine Lenoir
36000 CHATEAUROUX FR
Mandataire : ESHANG MAROQUINERIE USINE ECOLE (EMUE), Monsieur SEBASTIEN LIHOSSIER
1 rue Lemoine Lenoir
36000 CHATEAUROUX FR

ESHANG

Classes de produits ou services : 9; 14; 18; 25; 35; 41

N° National : 20 4 636 208
Dépôt du : 01-04-2020
à : 92 INPI - Dépôt électronique
Déclarant : Madame MARINE MATHONNET
12 QUAI DE SERBIE
69006 LYON FR
Mandataire : Madame MARINE MATHONNET
12 QUAI DE SERBIE
69006 LYON FR

MAISON MARINE

Classes de produits ou services : 25

N° National : 20 4 636 216
Dépôt du : 01-04-2020
à : 92 INPI - Dépôt électronique
Déclarant : Madame Manuela Morales Lopez
31 Rue surcouf
75007 Paris FR
Mandataire : Madame Manuela Morales Lopez
31 Rue Surcouf
75007 Paris FR

Laylã

Classes de produits ou services : 41

N° National : 20 4 636 219
Dépôt du : 01-04-2020
à : 92 INPI - Dépôt électronique
Déclarant : ESHANG MAROQUINERIE USINE ECOLE (EMUE)
1 Rue Lemoine Lenoir
36000 CHATEAUROUX FR
Mandataire : ESHANG MAROQUINERIE USINE ECOLE (EMUE), Monsieur Sébastien LIHOSSIER
1 Rue Lemoine Lenoir
36000 CHATEAUROUX FR

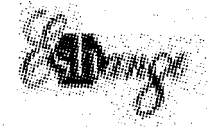

Classes de produits ou services : 9; 14; 18; 25; 35; 41

N° National : 20 4 636 226

Dépôt du : 01-04-2020

à : 92 INPI - Dépôt électronique

Déclarant : Monsieur Julian BALDINO

17 Allée de la Draille

13770 Venelles FR

Mandataire : Monsieur Julian BALDINO

17 Allée de la Draille

13770 Venelles FR

A+PROTTEC

Classes de produits ou services : 4; 5; 9; 10; 17; 24; 25; 36; 40; 45

N° National : 20 4 636 248

Dépôt du : 01-04-2020

à : 92 INPI - Dépôt électronique

Déclarant : Madame Maïda LISETTE

41 chemin de Barème, Route de Balata

97234 FORT-DE-FRANCE FR

Mandataire : Maïda LISETTE, Madame Maïda LISETTE

41 chemin de Barème, Route de Balata

97234 FORT-DE-FRANCE FR

So Elsi

Classes de produits ou services : 29; 30; 32; 43; 44

N° National : 20 4 636 259

Dépôt du : 02-04-2020

à : 92 INPI - Dépôt électronique

Déclarant : SAS DHOMINO

178 rue Andromède

34570 vailhauges FR

Mandataire : SAS DHOMINO, Monsieur owen clus

178 rue Andromède

34570 vailhauges FR

silvalta

Classes de produits ou services : 6; 19; 20; 37; 41; 42

N° National : 20 4 636 262

Dépôt du : 02-04-2020

à : 92 INPI - Dépôt électronique

Déclarant : Monsieur Adrien ALGAYON

13 rue du muscat de Hambourg

47250 CŒCUMONT FR Monsieur Cyril RAMONDOU

chez Veronique Barbe

47200 MARMANDE FR

Mandataire : Monsieur Cyril RAMONDOU

chez Veronique Barbe

47200 MARMANDE FR

confinement

Classes de produits ou services : 32; 33

N° National : 20 4 636 265

Dépôt du : 02-04-2020

à : 92 INPI - Dépôt électronique

Déclarant : AFI.ESCA

2 QUAI KLÉBER

67000 STRASBOURG FR

Mandataire : CABINET LHERMET & LEFRANC-BOZMAROV,

Monsieur Bruno Lhermet

85 BOULEVARD MALESHERBES

75008 PARIS FR

AFI ESCA L'ASSURANCE QUI R-ASSURE

Classes de produits ou services : 36

N° National : 20 4 636 293

Dépôt du : 02-04-2020

à : 92 INPI - Dépôt électronique

Déclarant : CODUPAL

LES HAUTS DE PAVELLONE

20137 PORTO-VECCHIO FR

Mandataire : IPSIDE, Madame Angélique AFONSO

29 rue de Lisbonne

75008 PARIS FR

CODUPAL

Classes de produits ou services : 9; 11; 17; 25; 35

N° National : 20 4 636 319

Dépôt du : 02-04-2020

à : 92 INPI - Dépôt électronique

Déclarant : GMF ASSURANCES

148 RUE ANATOLE FRANCE

92300 LEVALLOIS-PERRET FR

Mandataire : LAMBERT ET ASSOCIES, Monsieur Stève

FELIX

18, Avenue de l'Opéra

75001 PARIS FR

GMF Engagés et solidaires

Classes de produits ou services : 35; 36

N° National : 20 4 636 330

Dépôt du : 02-04-2020

à : 92 INPI - Dépôt électronique

Déclarant : Monsieur Yoann LEMOINE

16 rue Martel

75010 PARIS FR

Mandataire : Monsieur Yoann LEMOINE

16 rue Martel

75010 PARIS FR

adaptive minerals

Classes de produits ou services : 9; 16; 18; 25; 28; 38; 41

N° National : 20 4 636 333

Dépôt du : 02-04-2020

à : 92 INPI - Dépôt électronique

Déclarant : Casteels France

Z.A. Champ du Champ de Courses

76560 Doudeville FR

Mandataire : Casteels France, Monsieur Francis Casteels

Z.A. du Champ de Courses

76560 Doudeville FR



Classes de produits ou services : 6; 7; 8; 9; 11; 12; 17

N° National : 19 4 636 344

Dépôt du : 23-07-2019

à : EUIPO

Déclarant : Kurv Labs Limited

Ashridge, Fitzroy Park

N6 6HX Londres GB

Mandataire : DLA Piper Luxembourg, Monsieur David Alexandre

37 A Avenue John F. Kennedy

1855 Luxembourg LU

KURV

Classes de produits ou services : 9; 15; 16; 28; 38; 41; 42

N° National : 20 4 636 349

Dépôt du : 02-04-2020

à : 92 INPI - Dépôt électronique

Déclarant : Madame Ines Nonault

45 45 rue de billancourt

92100 BOULOGNE BILLANCOURT FR

Mandataire : Mon boudoir Afro, Madame Ines Nonault

45 Rue de Bellevue

92100 BOULOGNE BILLANCOURT FR

Mon Boudoir Afro

Classes de produits ou services : 3

N° National : 20 4 636 353

Dépôt du : 02-04-2020

à : 92 INPI - Dépôt électronique

Déclarant : DATA IMMO

95 RUE AMPERE

75017 PARIS FR

Mandataire : Madame Camille BAUER

47 rue de Chaillot

75116 PARIS FR

DATA IMMO

Classes de produits ou services : 16; 36; 38

N° National : 20 4 636 365

Dépôt du : 02-04-2020
à : 92 INPI - Dépôt électronique
Déclarant : DATA IMMO
 95 rue Ampère
 75017 PARIS FR
Mandataire : Madame Camille BAUER
 47 rue de Chaillot
 75116 PARIS FR

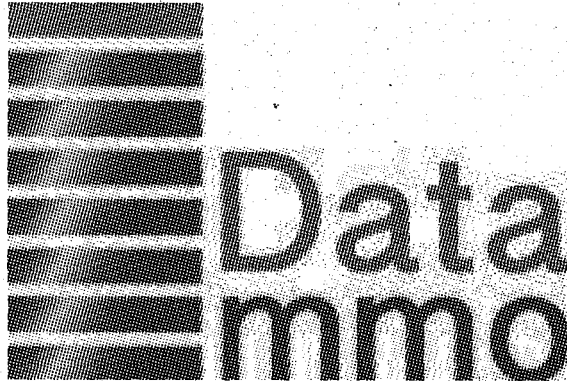

Classes de produits ou services : 16; 36; 38

N° National : 20 4 636 378
Dépôt du : 02-04-2020
à : 92 INPI - Dépôt électronique
Déclarant : Madame Claire Clairefond
 83 Bd de l'Hôpital
 75013 Paris FR
Mandataire : Fondation pour la Recherche sur Alzheimer,
 Madame Claire Clairefond
 83 Bd de l'Hôpital
 75013 Paris FR



Classes de produits ou services : 16; 35; 41; 43; 44

N° National : 20 4 636 380
Dépôt du : 02-04-2020
à : 92 INPI - Dépôt électronique
Déclarant : FEMSO
 9 CHEMIN AUGUSTE GRATIAN
 31140 AUCAMVILLE FR
Mandataire : FEMSO, Monsieur GILLES VERHELST
 9 CHEMIN AUGUSTE GRATIAN
 31140 AUCAMVILLE FR

KIT RESPIRE

Classes de produits ou services : 5; 6; 9; 25; 35; 39; 40; 42; 44; 45

N° National : 20 4 636 392
Dépôt du : 02-04-2020
à : 92 INPI - Dépôt électronique
Déclarant : CHONGQING CHANGAN AUTOMOBILE CO., LTD.
 260 Jianxin East Road, Jiangbei District
 Chongqing CN
Mandataire : Cabinet GERMAIN & MAUREAU, Monsieur
 William LOBELSON
 12 rue Boileau
 69006 LYON FR

CHANGAN HUNTER

Classes de produits ou services : 12

N° National : 20 4 636 414
Dépôt du : 02-04-2020
à : 92 INPI - Dépôt électronique
Déclarant : Madame Julie Bléhaut
 33 Avenue de la Gare
 59145 Berlaimont FR
Mandataire : Madame Julie Bléhaut
 33 Avenue de la Gare
 59145 Berlaimont FR

fanchon

Classes de produits ou services : 25

N° National : 20 4 636 425
Dépôt du : 02-04-2020
à : 92 INPI - Dépôt électronique
Déclarant : Monsieur JEAN-LUC PEGAT-TOQUET
 4807 Route du Nivollet
 73230 LA FECLAZ FR
Mandataire : SDIF, Monsieur JEAN-LUC PEGAT-TOQUET
 4807 Route du Nivollet
 73230 LA FECLAZ FR

L'auto-école

Classes de produits ou services : 9; 12; 16; 28; 39; 41; 42

N° National : 20 4 636 432
Dépôt du : 02-04-2020
à : 92 INPI - Dépôt électronique
Déclarant : Monsieur ERICK DELILLE
 21 VILLAJACQUES ET JACQUELINE

94210 SAINT DES MAUR DES FOSSES FR

Mandataire : Monsieur ERICK DELILLE
21 VILLA JACQUES ET JACQUELINE
94210 SAINT MAUR DES FOSSES FR

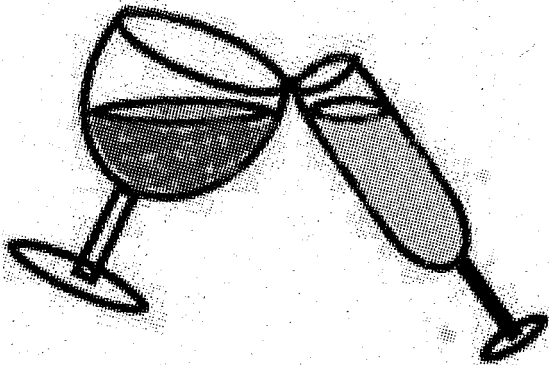

Classes de produits ou services : 32; 41

N° National : 20 4 636 449

Dépôt du : 02-04-2020

à : 92 INPI - Dépôt électronique

Déclarant : Paysafe Holdings UK Limited
25 Canada Square, 27th Floor
E145LQ LONDRES GB

Mandataire : CASALONGA, Madame Karina DIMIDJIAN-LECOMTE
31 rue de Fleurus
75006 PARIS FR

Paysafe
Capital

Classes de produits ou services : 36

N° National : 20 4 636 481

Dépôt du : 02-04-2020

à : 92 INPI - Dépôt électronique

Déclarant : Monsieur bruno LAFON
1 BIS AVENUE DE MARGON
34320 ROUJAN FR

Mandataire : Monsieur bruno LAFON
1 BIS AVENUE DE MARGON
34320 ROUJAN FR

LA MAISON LAFON

Classes de produits ou services : 33; 41; 43

N° National : 20 4 636 485

Dépôt du : 02-04-2020

à : 92 INPI - Dépôt électronique

Déclarant : ESCALE BLEUE

7 Le Tremblet

97442 Saint-Philippe FR Madame Nicole LEICHNIG

7 Le Tremblet

97442 Saint-Philippe FR Monsieur Aimé LEICHNIG

7 Le Tremblet

97442 Saint-Philippe FR Monsieur Jonathan LEICHNIG

76 Rue de la Cathédrale

86000 Poitiers FR

Mandataire : ESCALE BLEUE, Monsieur Aimé LEICHNIG

7 Le Tremblet

97442 Saint-Philippe FR

ESCALE BLEUE

Classes de produits ou services : 29; 30; 31; 33; 35; 39; 41; 42; 43

N° National : 20 4 636 492

Dépôt du : 02-04-2020

à : 92 INPI - Dépôt électronique

Déclarant : Monsieur Jérôme BERTHELOT
Motu Tema'e

98728 MOOREA FR

Mandataire : Monsieur Jérôme BERTHELOT

Motu Tema'e

98728 MOOREA FR

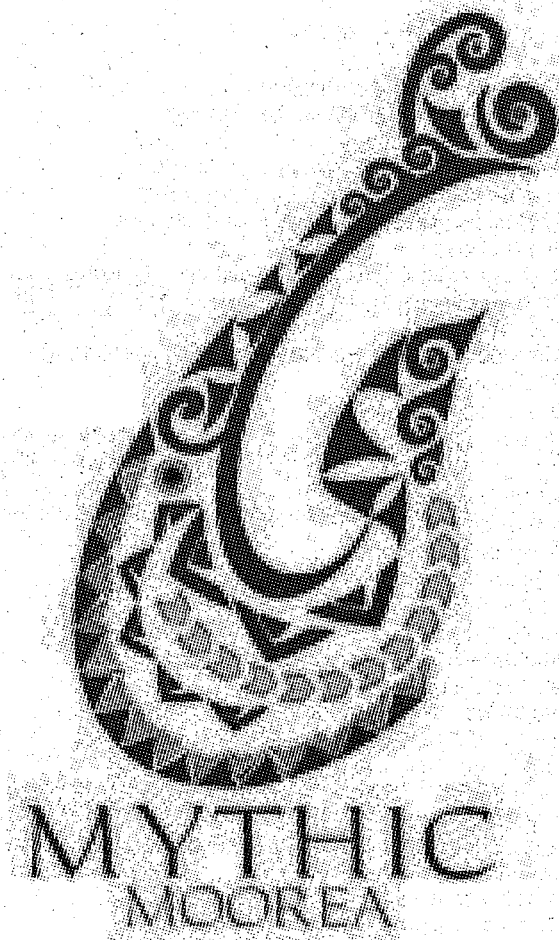

Classes de produits ou services : 14; 16; 21; 24; 25; 28; 39; 43

N° National : 20 4 636 499

Dépôt du : 03-04-2020

à : 92 INPI - Dépôt électronique

Déclarant : Monsieur bertrand schmitt

5 rue bouquet de la crye

98857 noumea FRPSC CONSULTING

5 RUE BOUQUET DE LA CRYE

98857 noumea FR

Mandataire : PSC CONSULTING, Monsieur bertrand schmitt

5 RUE BOUQUET DE LA CRYE

98857 noumea FR

BEAUTIFUL DAY

Classes de produits ou services : 29; 30

N° National : 20 4 636 500

Dépôt du : 03-04-2020

à : 92 INPI - Dépôt électronique

Déclarant : Madame angeline duffour

45 Rue Bataille

98800 Noumea FR

Mandataire : Madame angeline duffour

45 Rue Bataille

98800 Noumea FR

PICOU

Classes de produits ou services : 25

N° National : 20 4 636 519

Dépôt du : 03-04-2020

à : 92 INPI - Dépôt électronique

Déclarant : THE GOOD BUSINESS COMPANY SAS

18 18 AVENUE CHARLES DE GAULLE

92200 NEUILLY SUR SEINE FR

Mandataire : THE GOOD BUSINESS COMPANY SAS,

Monsieur PATRICK BUFFETEAU

18 AVENUE CHARLES DE GAULLE

92200 NEUILLY SUR SEINE FR

BOULANGERIE MAGIQUE

Classes de produits ou services : 30

N° National : 20 4 636 570

Dépôt du : 03-04-2020

à : 92 INPI - Dépôt électronique

Déclarant : LESAFFRE ET COMPAGNIE

41 RUE ÉTIENNE MARCEL

75001 PARIS FR

Mandataire : CABINET LAVOIX, Madame Béatrice Daubin

62 Rue de Bonnel

69448 LYON CEDEX 03 FR

VAKO

Classes de produits ou services : 1; 5

N° National : 20 4 636 576

Dépôt du : 03-04-2020

à : 92 INPI - Dépôt électronique

Déclarant : LESAFFRE ET COMPAGNIE

41 RUE ÉTIENNE MARCEL

75001 PARIS FR

Mandataire : CABINET LAVOIX, Madame Béatrice Daubin

62 Rue de Bonnel

69448 LYON CEDEX 03 FR

SEPIA

Classes de produits ou services : 1; 5

N° National : 20 4 636 580

Dépôt du : 03-04-2020

à : 92 INPI - Dépôt électronique

Déclarant : Monsieur Iman Coccellato

3 place des pyramides

75001 75001 - PARIS 1ER ARRONDISSEMENT FR

Mandataire : Monsieur Iman Coccellato

3 place des pyramides

75001 PARIS 1ER ARRONDISSEMENT FR

IMAN COCELLATO

Classes de produits ou services : 2; 3; 14; 25; 40

N° National : 20 4 636 589

Dépôt du : 03-04-2020

à : 92 INPI - Dépôt électronique

Déclarant : Monsieur Yoann LEMOINE

16 rue Martel

75010 PARIS FR

Mandataire : Monsieur Yoann LEMOINE

16 rue Martel

75010 PARIS FR



Classes de produits ou services : 9; 16; 18; 25; 28; 38; 41

N° National : 20 4 636 593

Dépôt du : 03-04-2020

à : 92 INPI - Dépôt électronique

Déclarant : Madame Yoann Lemoine

16 rue Martel

75010 PARIS FR

Mandataire : Monsieur Yoann LEMOINE

16 rue Martel

75010 PARIS FR

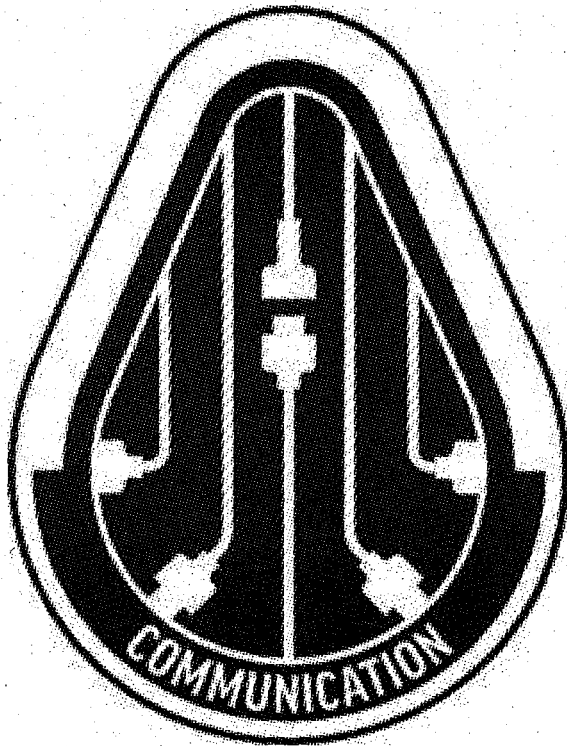

Classes de produits ou services : 9; 16; 18; 25; 28; 38; 41

N° National : 20 4 636 594

Dépôt du : 03-04-2020

à : 92 INPI - Dépôt électronique

Déclarant : Monsieur Yoann LEMOINE

16 rue Martel

75010 PARIS FR

Mandataire : Monsieur Yoann LEMOINE

16 rue Martel

75010 PARIS FR



Classes de produits ou services : 9; 16; 18; 25; 28; 38; 41

N° National : 20 4 636 598

Dépôt du : 03-04-2020

à : 92 INPI - Dépôt électronique

Déclarant : Monsieur Yoann LEMOINE

16 rue Martel

75010 PARIS FR

Mandataire : SEIZE ZERO TROIS, Monsieur Yoann LEMOINE

16 rue Martel

75010 PARIS FR

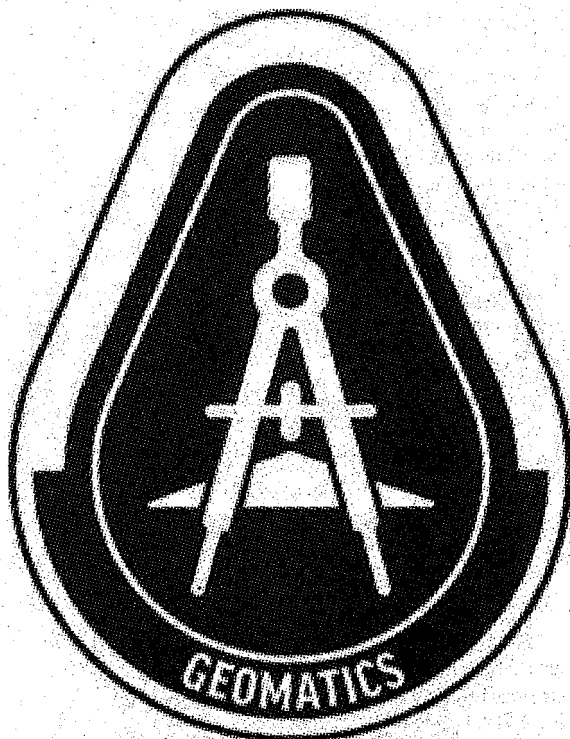

Classes de produits ou services : 9; 16; 18; 25; 28; 38; 41

N° National : 20 4 636 603

Dépôt du : 03-04-2020

à : 92 INPI - Dépôt électronique

Déclarant : Monsieur Yoann LEMOINE

16 rue Martel

75010 PARIS FR

Mandataire : Monsieur Yoann LEMOINE

16 rue Martel

75010 PARIS FR

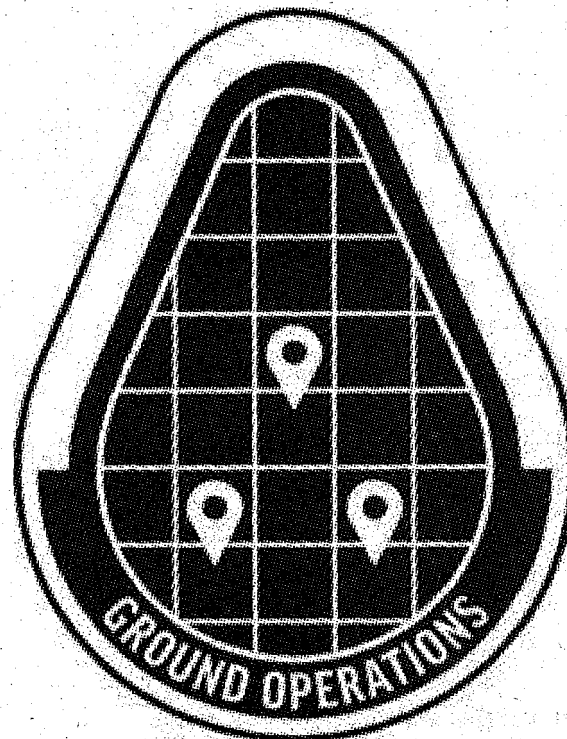

Classes de produits ou services : 9; 16; 18; 25; 28; 38; 41

N° National : 20 4 636 606

Dépôt du : 03-04-2020

à : 92 INPI - Dépôt électronique

Déclarant : DOMAINES HENRI MARTIN

33250 SAINT-JULIEN-BEYCHEVELLE FR

Mandataire : NOVAGRAAF FRANCE, Madame Colombe DOUGNAC

84 COURS DE VERDUN

33000 BORDEAUX FR

BORDEAUX PAR GLORIA

Classes de produits ou services : 33

N° National : 20 4 636 636

Dépôt du : 03-04-2020

à : 92 INPI - Dépôt électronique

Déclarant : Monsieur Guillaume MundtG

153 Rue du Général Leclerc

78570 Andresy FR

Mandataire : SAVEURS PARISIENNES, Monsieur GUILLAUME MIUNDT

153 rue du Général Leclerc

78570 Andresy FR

SAVEURS PARISIENNES

Classes de produits ou services : 41; 43

N° National : 20 4 636 646

Dépôt du : 03-04-2020

à : 92 INPI - Dépôt électronique

Déclarant : ICOPROM

44 Rue Roux de Brignoles

13006 MARSEILLE FR

Mandataire : Cabinet Roman, Monsieur Iannis ROMAN

35 Rue Paradis

13484 MARSEILLE Cedex 20 FR

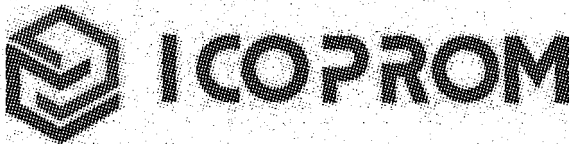

Classes de produits ou services : 35; 36; 41; 45

N° National : 20 4 636 649

Dépôt du : 03-04-2020

à : 92 INPI - Dépôt électronique

Déclarant : Monsieur Yoann LEMOINE

16 rue Martel

75010 PARIS FR

Mandataire : Monsieur Yoann LEMOINE

16 rue Martel

75010 PARIS FR



Classes de produits ou services : 9; 16; 18; 25; 28; 38; 41

N° National : 20 4 636 657

Dépôt du : 03-04-2020

à : 92 INPI - Dépôt électronique

Déclarant : Monsieur Yoann LEMOINE

16 rue Martel

75010 PARIS FR

Mandataire : Monsieur Yoann LEMOINE

16 rue Martel

75010 PARIS FR

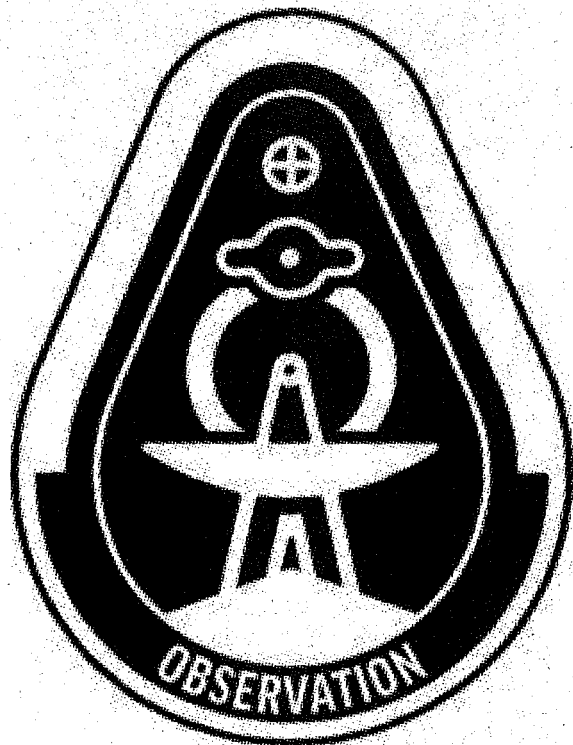

Classes de produits ou services : 9; 16; 18; 25; 28; 38; 41

N° National : 20 4 636 664

Dépôt du : 03-04-2020

à : 92 INPI - Dépôt électronique

Déclarant : Monsieur Yoann LEMOINE

16 rue Martel

75010 PARIS FR

Mandataire : Monsieur Yoann LEMOINE

16 rue Martel

75010 PARIS FR



Classes de produits ou services : 9; 16; 18; 25; 28; 38; 41

N° National : 20 4 636 671

Dépôt du : 03-04-2020

à : 92 INPI - Dépôt électronique

Déclarant : SARGASSE PROJECT

Carrefour les 4 Chemins

97133 Saint-Barthélemy FR

Mandataire : SARGASSE PROJECT, Monsieur Pierre-Antoine Guibout

C/o SBH DOM - Carrefour les 4 Chemins

97133 Saint-Barthélemy FR

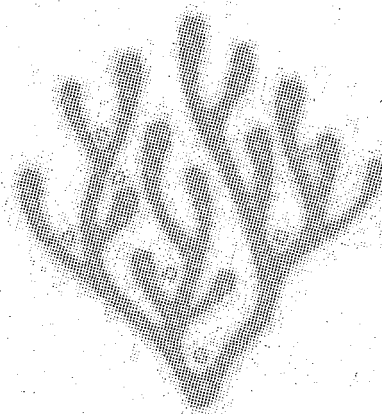

**SARGASSE
PROJECT**

Classes de produits ou services : 1; 3; 5; 7; 16; 40; 41; 42

N° National : 20 4 636 673

Dépôt du : 03-04-2020

à : 92 INPI - Dépôt électronique

Déclarant : SYNDICAT DES COPROPRIÉTAIRES DE

L'IMMEUBLE PARKING CENTRE COMMERCIAL LE POLYGONE

1 rue des pertuisanes

34961 Montpellier FR

Mandataire : Monsieur Roger NARO

265 avenue des états du languedoc

34000 Montpellier FR

Vive la Ville

Classes de produits ou services : 35; 38

N° National : 20 4 636 676

Dépôt du : 03-04-2020

à : 92 INPI - Dépôt électronique

Déclarant : ALTERFOOD-DRINKYZ

28 rue de l'Amiral Hamelin

75116 Paris FR

Mandataire : Coblenca avocats, Madame Mélanie Erber

62 avenue Marceau

75008 Paris FR

Necess

Classes de produits ou services : 29; 30; 32; 35

N° National : 20 4 636 681

Dépôt du : 03-04-2020

à : 92 INPI - Dépôt électronique

Déclarant : SOLOCAL -

204 ROND-POINT DU PONT DE SÈVRES

92100 BOULOGNE-BILLANCOURT FR

Mandataire : TAoMA PARTNERS, Monsieur Jean-Charles Nicollet

51 Rue de Miromesnil

75008 Paris FR

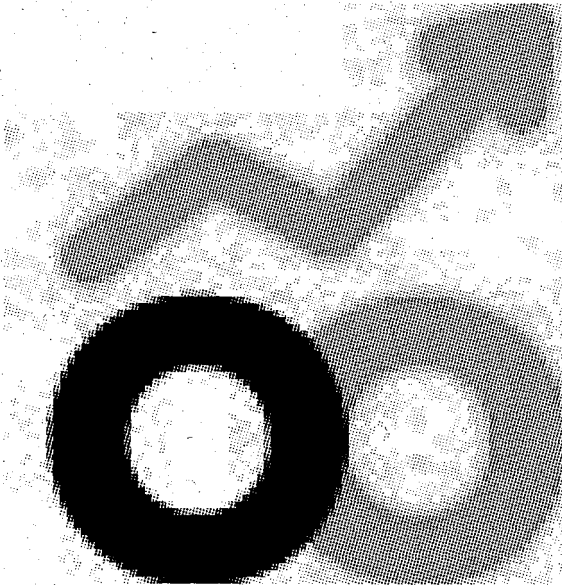

Classes de produits ou services : 9; 35; 36; 37; 38; 41; 42; 44

N° National : 20 4 636 683

Dépôt du : 03-04-2020

à : 92 INPI - Dépôt électronique

Déclarant : Monsieur Vincent Lyoen

105 Cami des Oliviers

34560 Montbazin FR

Mandataire : Plaisance Consult, Monsieur Vincent Lyoen

105 Cami des Oliviers

34560 Montbazin FR

Plaisance Consult

Classes de produits ou services : 37; 39; 42

N° National : 20 4 636 686

Dépôt du : 03-04-2020

à : 92 INPI - Dépôt électronique

Déclarant : SOLOCAL

204 ROND-POINT DU PONT DE SÈVRES

92100 BOULOGNE-BILLANCOURT FR

Mandataire : TAoMA Partners, Monsieur Jean-Charles Nicollet

51 Rue de Miromesnil

75008 Paris FR

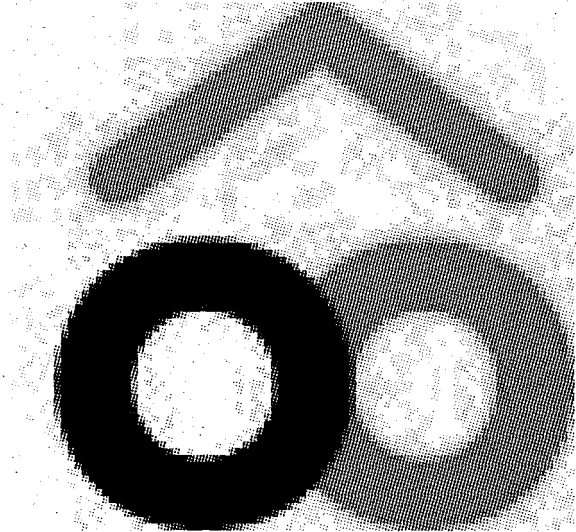

Classes de produits ou services : 9; 35; 36; 37; 38; 41; 42; 44

N° National : 20 4 636 687

Dépôt du : 03-04-2020

à : 92 INPI - Dépôt électronique

Déclarant : E. GUIGAL

Le Château d'Ampuis

69420 AMPUIS FR

Mandataire : SELARL ERIC AGOSTINI ET ASSOCIES,

Monsieur ERIC AGOSTINI

64 rue Frantz Despagnet

33000 BORDEAUX FR

LA TURQUE

Classes de produits ou services : 33

N° National : 20 4 636 689

Dépôt du : 03-04-2020

à : 92 INPI - Dépôt électronique

Déclarant : Monsieur Vincent ESCHALIER

10 route de la Faisanderie

78110 LE VESINET FR

Mandataire : Studio Vincent Eschaliér, Monsieur Vincent
ESCHALIER
16 rue Martel
75010 PARIS FR

Vincent ESCHALIER

Classes de produits ou services : 11; 20; 25; 37; 38; 42

N° National : 20 4 636 693

Dépôt du : 03-04-2020

à : 92 INPI - Dépôt électronique

Déclarant : SAFT

26 Quai Charles Pasqua

92300 LEVALLOIS PERRET FR

Mandataire : HIRSCH & ASSOCIES, Monsieur Marc Roger
Hirsch

137 rue de l'Université

75007 Paris FR

SAFT URJA

Classes de produits ou services : 9

N° National : 20 4 636 694

Dépôt du : 03-04-2020

à : 92 INPI - Dépôt électronique

Déclarant : KINERJA

17 rue du COTEAU

37300 JOUE LES TOURS FR

Mandataire : KINERJA, Monsieur DIDIER CHAZELAS

17 rue du COTEAU

37300 JOUE LES TOURS FR

TGBT-IT

Classes de produits ou services : 9

N° National : 20 4 636 700

Dépôt du : 03-04-2020

à : 92 INPI - Dépôt électronique

Déclarant : MAKE UP FOR EVER

5 rue de la Boétie

75008 Paris FR

Mandataire : Madame Julie SERUSCLAT

125 rue du Président Wilson

92593 Levallois-Perret FR

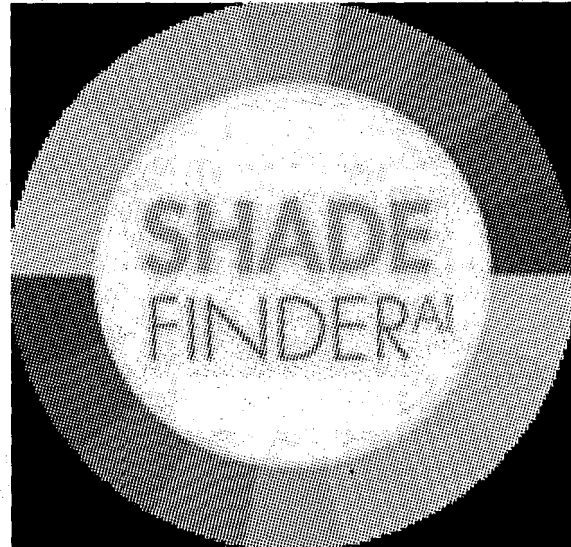

Classes de produits ou services : 3; 9; 44

N° National : 20 4 636 710

Dépôt du : 03-04-2020

à : 92 INPI - Dépôt électronique

Déclarant : ELSASS FACTORY

8 CHEMIN DU STUCKELRAIN

68470 FELLERING FR

Mandataire : ELSASS FACTORY, Monsieur DAVID DUSS

8 CHEMIN DU STUCKELRAIN

68470 FELLERING FR

ELSASS FACTORY

Classes de produits ou services : 16; 21; 25

N° National : 20 4 636 723

Dépôt du : 03-04-2020

à : 92 INPI - Dépôt électronique

Déclarant : GUERLAIN

68 Avenue des Champs Elysées

75008 Paris FR

Mandataire : GUERLAIN, Monsieur Daniel PONS

125 Rue de Président Wilson

92593 LEVALLOIS PERRET FR

ROSE BONHEUR

Classes de produits ou services : 3

N° National : 20 4 636 726

Dépôt du : 03-04-2020

à : 92 INPI - Dépôt électronique

Déclarant : QUALITEL CARNET NUMERIQUE
28 RUE DU ROCHER
75008 PARIS FR
Mandataire : IP TRUST, Monsieur PIERRE BREESE
2 RUE DE CLICHY
75009 PARIS FR



Classes de produits ou services : 9; 42

N° National : 20 4 636 741

Dépôt du : 03-04-2020

à : 92 INPI - Dépôt électronique

Déclarant : PANDACRAFT

81 rue Réaumur
75002 Paris FR

Mandataire : Monsieur Antoine BONNIER

21 rue d'Aboukir
75002 Paris FR



Classes de produits ou services : 9; 16; 28; 35; 41

N° National : 20 4 636 745

Dépôt du : 03-04-2020

à : 92 INPI - Dépôt électronique

Déclarant : Monsieur Philippe AUBRON

7b Rue Rosacker
68310 HUNAWIHR FR

Mandataire : Monsieur Philippe AUBRON

7b Rue Rosacker
68310 Hunawihir FR

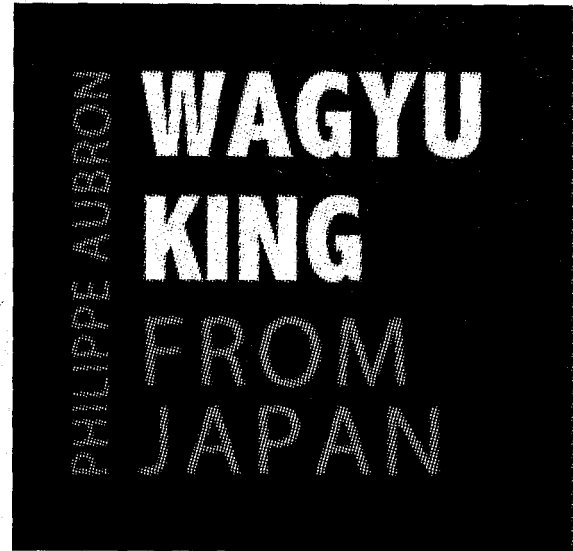

Classes de produits ou services : 29; 30; 43

N° National : 20 4 636 751

Dépôt du : 03-04-2020

à : 92 INPI - Dépôt électronique

Déclarant : PANDACRAFT

81 rue Réaumur
75002 Paris FR

Mandataire : Monsieur Antoine BONNIER

21 rue d'Aboukir
75002 Paris FR



Classes de produits ou services : 9; 16; 28; 35; 41

N° National : 20 4 636 764

Dépôt du : 03-04-2020

à : 92 INPI - Dépôt électronique

Déclarant : LABORATOIRES INNOXA

24 rue Erlanger
75016 Paris FR

Mandataire : ALAIN BENSOUSSAN SELAS, Madame Anne-Sophie CANTREAU

58 Boulevard Gouvion-Saint-Cyr
75017 Paris FR



Classes de produits ou services : 3; 5

N° National : 20 4 636 786

Dépôt du : 03-04-2020

à : 92 INPI - Dépôt électronique

Déclarant : GUERLAIN

68 Avenue des Champs Elysées

75008 PARIS FR

Mandataire : GUERLAIN, Monsieur DANIEL PONSY

125 RUE DU PRESIDENT WILSON

92593 LEVALLOIS PERRET FR

OUILLET FAUVE

Classes de produits ou services : 3

N° National : 20 4 636 797

Dépôt du : 03-04-2020

à : 92 INPI - Dépôt électronique

Déclarant : GUERLAIN

68 Avenue des Champs Elysées

75008 PARIS FR

Mandataire : GUERLAIN, Monsieur DANIEL PONSY

125 RUE DU PRESIDENT WILSON

92593 LEVALLOIS PERRET FR

VERVEINE REVOLUTIONNAIRE

Classes de produits ou services : 3

N° National : 20 4 636 800

Dépôt du : 03-04-2020

à : 92 INPI - Dépôt électronique

Déclarant : GUERLAIN

68 Avenue des Champs Elysées

75008 PARIS FR

Mandataire : GUERLAIN, Monsieur DANIEL PONSY

125 RUE DU PRESIDENT WILSON

92593 LEVALLOIS PERRET FR

SANTAL PAO ROSA

Classes de produits ou services : 3

N° National : 20 4 636 803

Dépôt du : 03-04-2020

à : 92 INPI - Dépôt électronique

Déclarant : Monsieur Martin PERRONET

63 bis chemin de poutier

83150 BANDOL FR

Mandataire : Monsieur Martin PERRONET

63 bis chemin de poutier

83150 BANDOL FR

TwinSurf

Classes de produits ou services : 2; 6; 16; 19; 20; 28; 35; 38; 41

N° National : 20 4 636 807

Dépôt du : 03-04-2020

à : 92 INPI - Dépôt électronique

Déclarant : Monsieur ROMAIN RENÉ ALEXIS GASTALDIN

450 rue Baden Powell

34000 MONTPELLIER FR

Mandataire : Monsieur ROMAIN RENÉ ALEXIS GASTALDIN

450 rue Baden Powell

34000 MONTPELLIER FR



Classes de produits ou services : 12

N° National : 20 4 636 811

Dépôt du : 03-04-2020

à : 92 INPI - Dépôt électronique

Déclarant : Monsieur Alexandre Uginet

1987 Avenue Président John Kennedy

83140 Six-Fours FR

Mandataire : Monsieur Alexandre Uginet

1987 Avenue Président John Kennedy

83140 Six-Fours FR

Rising Corporation

Classes de produits ou services : 42

N° National : 20 4 636 813

Dépôt du : 03-04-2020

à : 92 INPI - Dépôt électronique

Déclarant : E-COTIZ

6 rue Claude Farrère

75016 Paris FR

Mandataire : E-COTIZ, Monsieur Jauffray Dunyach

6 rue Claude Farrère

75016 Paris FR

Tous en blanc

Classes de produits ou services : 25; 26; 35

N° National : 20 4 636 825

Dépôt du : 04-04-2020

à : 92 INPI - Dépôt électronique

Déclarant : Madame Léa SINANIAN

35 RUE ABBÉ DE L'ÉPÉE

13005 MARSEILLE FR

Mandataire : Madame Léa SINANIAN

35 RUE ABBÉ DE L'ÉPÉE

13005 MARSEILLE FR

Sacrée Histoire

Classes de produits ou services : 35; 38; 41

N° National : 20 4 636 828

Dépôt du : 04-04-2020

à : 92 INPI - Dépôt électronique

Déclarant : Madame Nina SAUCET

BP 44805

98713 Papeete FR

Mandataire : Nina Swim, Madame Nina SAUCET

BP 44805

98713 Papeete FR

Nina Swim

Classes de produits ou services : 25

N° National : 20 4 636 841

Dépôt du : 04-04-2020

à : 92 INPI - Dépôt électronique

Déclarant : Monsieur Alain MOINAT

1 chemin de la tuilerie

91160 SAULX LES CHARTREUX FR

Mandataire : Monsieur Alain MOINAT

1 CHEMIN DE LA TUILERIE

91160 SAULX LES CHARTREUX FR

Hardware Accelerator

Classes de produits ou services : 6; 7; 9; 10; 11; 12; 38; 40; 41; 42

N° National : 20 4 636 842

Dépôt du : 04-04-2020

à : 92 INPI - Dépôt électronique

Déclarant : Monsieur Abdellah Ailem

chemin de la haute chaumiane, 06 Rolande Martin

04200 Sisteron FR

Mandataire : Micro entreprise, Monsieur Abdellah Ailem

chemin de la haute chaumiane, 06 Rolande Martin

04200 Sisteron FR

ADARYK

Classes de produits ou services : 28

N° National : 20 4 636 861

Dépôt du : 04-04-2020

à : 92 INPI - Dépôt électronique

Déclarant : Monsieur YASSINE BENCHRIH

89 RUE DU PRINCE ROYAL

BRUXELLES BE

Mandataire : Monsieur YASSINE BENCHRIH

46 RUE DE L OURCQ

75019 PARIS FR

BIOLYMASK

Classes de produits ou services : 5; 9; 10; 25; 35

N° National : 20 4 636 866

Dépôt du : 04-04-2020

à : 92 INPI - Dépôt électronique

Déclarant : Monsieur YASSINE BENCHRIH

89 RUE DU PRINCE ROYAL

1050 BRUXELLES BE

Mandataire : Monsieur YASSINE BENCHRIH

46 RUE DE L OURCQ

75019 PARIS FR

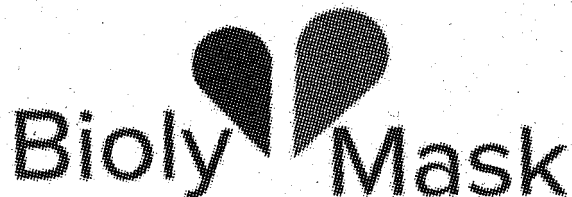

Bioly Mask

Classes de produits ou services : 5; 9; 10; 25; 35

N° National : 20 4 636 881

Dépôt du : 04-04-2020

à : 92 INPI - Dépôt électronique

Déclarant : Monsieur MAXIME GAUTIER

4 AVENUE DU MONT THABOR

20090 AJACCIO FR

Mandataire : Monsieur JONATHAN TASTEVIN

ROUTE DU CENTRE EQUESTRE

20166 GROSSETO PRUGNA FR

e.PIÙ

Classes de produits ou services : 9; 12; 35; 42

N° National : 20 4 636 886

Dépôt du : 04-04-2020

à : 92 INPI - Dépôt électronique

Déclarant : Madame Soazick SIRAND

2 AVENUE DU CEDRE

38700 CORENC FR

Mandataire : CEFAN Santé, Madame SOAZICK SIRAND

2 AVENUE DU CEDRE

38700 CORENC FR



Classes de produits ou services : 35; 38; 41; 42; 44

N° National : 20 4 636 900

Dépôt du : 04-04-2020

à : 92 INPI - Dépôt électronique

Déclarant : Monsieur Bertrand Peyrard

2 Rue Evrard

42350 La Talaudière FR

Mandataire : Monsieur Bertrand Peyrard

2 Rue Evrard

42350 La Talaudière FR

Radionique : la méthode Victoria

Classes de produits ou services : 41

N° National : 20 4 636 922

Dépôt du : 04-04-2020

à : 92 INPI - Dépôt électronique

Déclarant : Madame Lynda DJELLOULI

12 Allée de la treille

13127 VITROLLES FR

Mandataire : Madame Lynda DJELLOULI

12 Allée de la treille

13127 VITROLLES FR

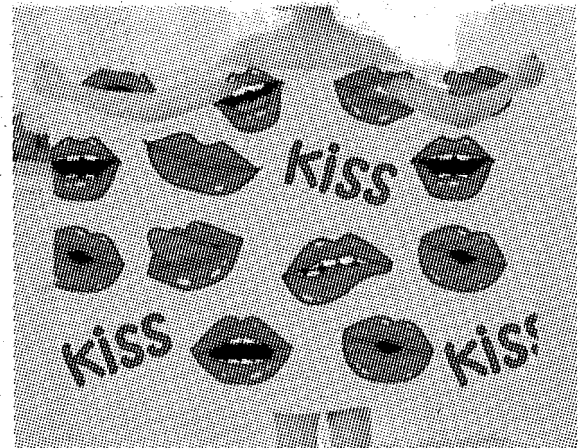

Classes de produits ou services : 16; 22; 24; 25

N° National : 20 4 636 923

Dépôt du : 04-04-2020

à : 92 INPI - Dépôt électronique

Déclarant : Madame Joëlle VALAY

1 sente de la falaise

78124 MONTAINVILLE FR

Mandataire : Madame Joëlle VALAY

1 sente de la falaise

78124 MONTAINVILLE FR

NeuroNature

Classes de produits ou services : 35; 41; 44

N° National : 20 4 636 928

Dépôt du : 04-04-2020
à : 92 INPI - Dépôt électronique
Déclarant : Monsieur Eddy CHAUMIEN
 20 rue Rocher
 75008 PARIS FR
Mandataire : Monsieur Eddy CHAUMIEN
 20 rue Rocher
 95320 SAINT-LEU-LA-FORET FR

PASTAWRAP

Classes de produits ou services : 30; 43

N° National : 20 4 636 930
Dépôt du : 04-04-2020
à : 92 INPI - Dépôt électronique
Déclarant : Monsieur Olivier Guermeur
 38 Chemin du Vent Fripon
 78370 PLAISIR FR
Mandataire : Monsieur Olivier Guermeur
 38 Chemin du Vent Fripon
 78370 PLAISIR FR

6FeetSafe

Classes de produits ou services : 9; 35; 36; 37; 38; 39; 41; 42

N° National : 20 4 636 932
Dépôt du : 04-04-2020
à : 92 INPI - Dépôt électronique
Déclarant : Monsieur Olivier Guermeur
 38 Chemin du Vent Fripon
 78370 PLAISIR FR
Mandataire : Monsieur Olivier Guermeur
 38 Chemin du Vent Fripon
 78370 PLAISIR FR

INDOOR INTELLIGENCE

Classes de produits ou services : 9; 35; 36; 37; 38; 39; 41; 42

N° National : 20 4 636 956
Dépôt du : 05-04-2020
à : 92 INPI - Dépôt électronique
Déclarant : MANADE DU MAS D'ESCANDE
 ROUTE DE LA LAUNE
 30600 VAUVERT FR
Mandataire : MANADE DU MAS D'ESCANDE, Monsieur
 Christophe BACOU
 ROUTE DE LA LAUNE
 30600 VAUVERT FR

DOMAINE L'OISEAU BLANC

Classes de produits ou services : 29; 31; 33

N° National : 20 4 636 963
Dépôt du : 05-04-2020
à : 92 INPI - Dépôt électronique
Déclarant : Monsieur Antoine HEUCQUEVILLE
 167 rue de Vaugirard
 75015 Paris FR
Mandataire : Monsieur Antoine HEUCQUEVILLE
 167 rue de Vaugirard
 75015 Paris FR

Gestius

Classes de produits ou services : 42

N° National : 20 4 636 965
Dépôt du : 05-04-2020
à : 92 INPI - Dépôt électronique
Déclarant : Monsieur MICHEL ALIAGA
 21 Avenue Hoche
 75008 Paris FR
Mandataire : Monsieur MICHEL ALIAGA
 21 Avenue Hoche
 75008 Paris FR

MoonMilk

Classes de produits ou services : 3; 5; 12; 14; 16; 18; 20; 24; 25; 26; 27; 34; 35; 38; 40; 41; 42; 44

N° National : 20 4 636 978
Dépôt du : 05-04-2020
à : 92 INPI - Dépôt électronique
Déclarant : Monsieur JEAN YVES KLOS
 30 rue des Tiercelins
 54000 NANCY FR
Mandataire : 1951, Monsieur JEAN YVES KLOS
 30 rue des Tiercelins
 54000 NANCY FR

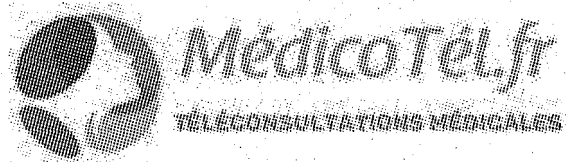

Classes de produits ou services : 38; 41; 44

N° National : 20 4 637 001

Dépôt du : 05-04-2020

à : 92 INPI - Dépôt électronique

Déclarant : Madame najiha gallet

35 boulevard saint jean

13010 marseille FR

Mandataire : ma planète propre, Madame najiha gallet

35 boulevard saint jean

13010 marseille FR

ma planète propre

Classes de produits ou services : 37; 44

N° National : 20 4 637 007

Dépôt du : 05-04-2020

à : 92 INPI - Dépôt électronique

Déclarant : Monsieur Jean-Luc SARAZIN

68/2 Avenue J.F. Kennedy

59200 TOURCOING FR

Mandataire : Monsieur Jean-Luc SARAZIN

68/2 AVENUE J. F. KENNEDY

59200 TOURCOING FR

Le Chatlendrier de Félix

Classes de produits ou services : 16

N° National : 20 4 637 015

Dépôt du : 05-04-2020

à : 92 INPI - Dépôt électronique

Déclarant : Monsieur GERALD LAGIER

10 place du commerce

75015 PARIS FR

Mandataire : Aries avocats, Monsieur GERALD LAGIER

10 place du commerce

75015 PARIS FR

Aries avocats

Classes de produits ou services : 37; 45

**Nouvelle publication des demandes affectées
par un erratum**

N° de BOPI de publication antérieure : 2020-17

Publication JOFP antérieure : N° du 31/12/1969

N° National : 20 4 634 590

Dépôt du : 25-03-2020

à : 92 INPI - Dépôt électronique

Déclarant : Monsieur Yoann BENVENISTE

BP21805

98713 PAPEETE FR

Mandataire : INGEFI, Monsieur Yoann BENVENISTE

BP21805

98713 PAPEETE FR



Classes de produits ou services : 35; 36; 45

Dans les deux mois suivant la présente publication, peuvent être déposées auprès de la DGAE (BP 82 Motu Uta - 98713 PAPEETE), par lettre recommandée avec avis de réception :

- les oppositions émanant du propriétaire d'une marque enregistrée ou déposée antérieurement, ou bénéficiant d'une date de priorité antérieure, ou notoirement connue;

- les oppositions émanant du bénéficiaire d'un droit exclusif d'exploitation d'une marque antérieure sauf stipulation contraire du contrat (L712-4 du code de la propriété intellectuelle tel qu'applicable en Polynésie française);

- les observations émanant de toute personne intéressée (L712-3 du code de la propriété intellectuelle tel qu'applicable en Polynésie française)

**PUBLICATION DES DEMANDES
D'ENREGISTREMENT DE 188 MARQUES
FRANÇAISES SOLLICITANT LEUR
EXTENSION À LA POLYNÉSIE FRANÇAISE**

BOPI n°2020-18 du 30 Avril 2020

Publication des demandes d'enregistrement

N° National : 20 4 637 020

Dépôt du : 06-04-2020

à : 92 INPI - Dépôt électronique

Déclarant : Monsieur Avigdor Mitevski

24 rue de varize

75016 Paris FR

Mandataire : MARZ PRODUCTION, Monsieur Avigdor Mitevski

24 rue frederic passy

92200 Neuilly sur seine FR

L'Incroyable Histoire du Football

Classes de produits ou services : 9; 16; 28; 35; 38; 41

N° National : 20 4 637 033

Dépôt du : 06-04-2020

à : 92 INPI - Dépôt électronique

Déclarant : COSMEDIET BIOTECHNIE

470 avenue de Lossburg

69480 ANSE FR

Mandataire : Omega Pharma Innovation & Development NV, Madame Ruth Vermeire

26 Venecoweg

9810 Nazareth BE

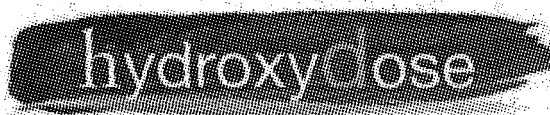

Classes de produits ou services : 5

N° National : 20 4 637 034

Dépôt du : 06-04-2020

à : 92 INPI - Dépôt électronique

Déclarant : Monsieur Philippe Vallade

47 rue Lagrua

33260 La Teste de Buch FR

Mandataire : Global System, Monsieur Philippe Vallade

47 Rue Lagrua

33260 La Teste de Buch FR

webcaisse

Classes de produits ou services : 9; 35; 39

N° National : 20 4 637 049

Dépôt du : 06-04-2020

à : 92 INPI - Dépôt électronique

Déclarant : COSMEDIET BIOTECHNIE

470 avenue de Lossburg

69480 ANSE FR

Mandataire : Omega Pharma Innovation & Development NV, Madame Ruth Vermeire

26 Venecoweg

9810 Nazareth BE

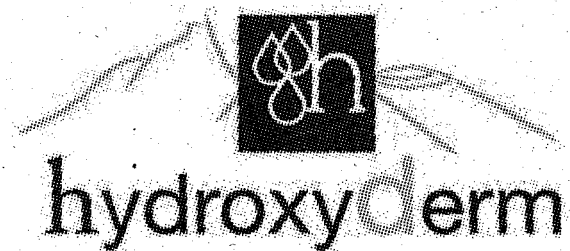

Classes de produits ou services : 3

N° National : 20 4 637 057

Dépôt du : 06-04-2020

à : 92 INPI - Dépôt électronique

Déclarant : Madame Cécile AVIO

37 Rue de Caullery

59127 WALINCOURT SELVIGNY FR

Mandataire : Madame Cécile AVIO

37 Rue de Caullery

59127 WALINCOURT SELVIGNY FR

Handidance World

Classes de produits ou services : 18; 25; 41

N° National : 20 4 637 072

Dépôt du : 06-04-2020

à : 92 INPI - Dépôt électronique

Déclarant : LAMA FRANCE

Z.I. Perica

69140 RILLIEUX LA PAPE FR

Mandataire : Cabinet GERMAIN & MAUREAU, Monsieur

William LOBELSON

12 rue Boileau

69006 LYON FR



Classes de produits ou services : 2; 9; 16; 39

N° National : 20 4 637 079

Dépôt du : 06-04-2020

à : 92 INPI - Dépôt électronique

Déclarant : EUTELSAT SA

70 Rue Balard

75015 Paris FR

Mandataire : BIGNON LÉBRAY, Monsieur Nicolas Moreau

75 Rue de Tocqueville

75017 Paris FR

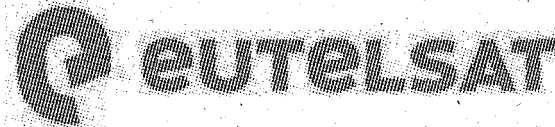

Classes de produits ou services : 9; 35; 37; 38; 41; 42

N° National : 20 4 637 077

Dépôt du : 06-04-2020

à : 92 INPI - Dépôt électronique

Déclarant : Madame Delphine Péron

15 rue des Tournesols

37530 SAINT REGLE FR

Mandataire : IPSIDE, Monsieur Guillaume MORTREUX

29 rue de Lisbonne

75008 PARIS FR

N° National : 20 4 637 083

Dépôt du : 06-04-2020

à : 92 INPI - Dépôt électronique

Déclarant : Madame Delphine Péron

15 rue des Tournesols

37530 SAINT REGLE FR

Mandataire : IPSIDE, Monsieur Guillaume MORTREUX

29 rue de Lisbonne

75008 PARIS FR



Classes de produits ou services : 9; 16; 41

N° National : 20 4 637 100

Dépôt du : 06-04-2020

à : 92 INPI - Dépôt électronique

Déclarant : Athena Holding Group

24 avenue de l'opéra

75001 Paris FR

Mandataire : Monsieur Tawhid CHTIOUI

8 Rue Duquesne

69006 Lyon FR

aivancity

Classes de produits ou services : 1; 2; 3; 4; 5; 6; 7; 8;
9; 10; 11; 12; 13; 14; 15; 16; 17; 18; 19; 20; 21; 22; 23; 24;
25; 26; 27; 28; 29; 30; 31; 32; 33; 34; 35; 36; 37; 38; 39;
40; 41; 42; 43; 44; 45

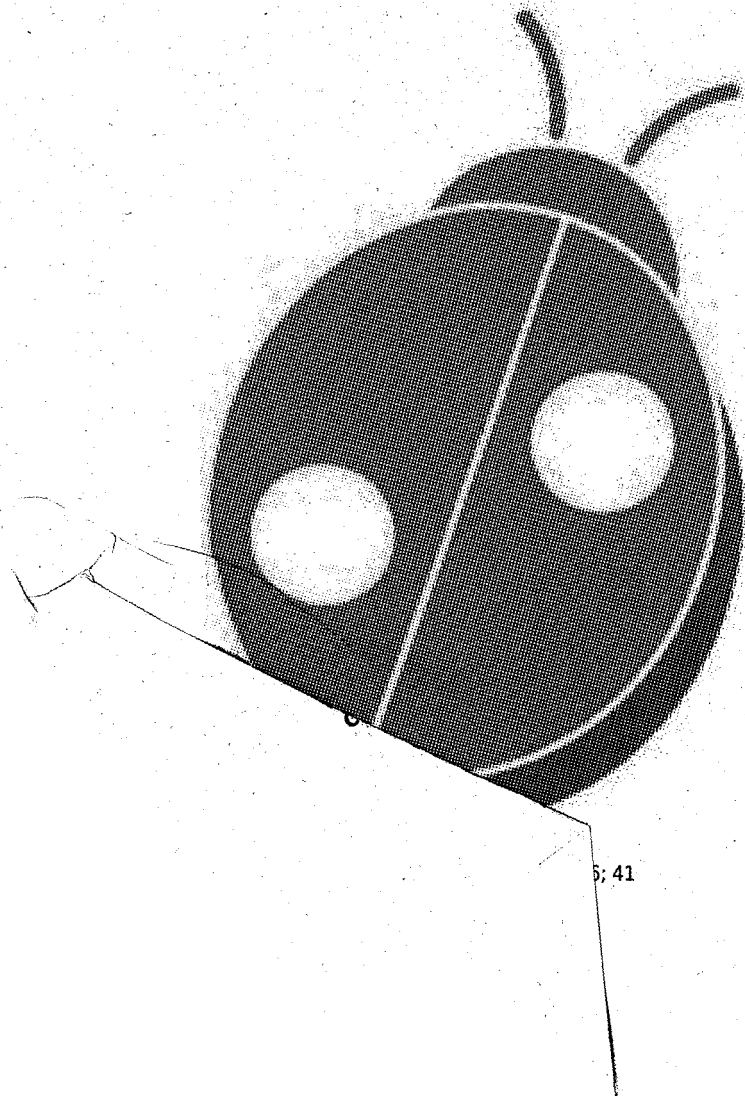

5; 41

N° National : 20 4 637 103

Dépôt du : 06-04-2020

à : 92 INPI - Dépôt électronique

Déclarant : ASSOCIATION MIARO

3 RUE DE L'ANCIENNE POSTE

97490 SAINTE-CLOTILDE FR

Mandataire : ASSOCIATION MIARO, Monsieur Honoré RABESAHALA

3 RUE DE L'ANCIENNE POSTE

97490 SAINTE-CLOTILDE FR

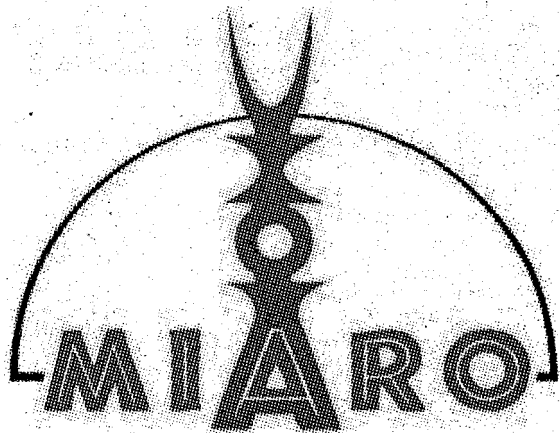

nout zanset nout fors

Classes de produits ou services : 16; 18; 20; 25; 26; 27; 35; 38; 39; 40; 41; 42; 45

N° National : 20 4 637 106

Dépôt du : 06-04-2020

à : 92 INPI - Dépôt électronique

Déclarant : SPECTRUMS EUROPE

1 rue de Stockholm

75008 PARIS FR

Mandataire : IPSIDE, Madame Agathe CONTER

4 rue de Kerogan

29337 QUIMPER CEDEX FR

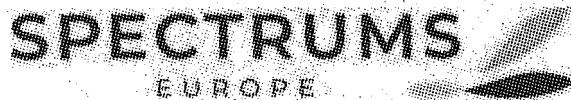

FROM SEED TO WELLNESS

Classes de produits ou services : 3; 5; 30; 32

N° National : 20 4 637 134

Dépôt du : 06-04-2020

à : 92 INPI - Dépôt électronique

Déclarant : Institut Supérieur Commerce Paris

22 Boulevard du Fort de Vaux

75017 PARIS FR

Mandataire : Monsieur Cyril NOIRTIN

22 Boulevard du Fort De Vaux

75017 PARIS FR



Classes de produits ou services : 16; 41; 42

N° National : 20 4 637 151

Dépôt du : 06-04-2020

à : 92 INPI - Dépôt électronique

Déclarant : CANDIA

200-216 RUE RAYMOND LOSSERAND

75014 PARIS FR

Mandataire : SODIAAL INTERNATIONAL, Madame Cécilia

DELMOND

200-216 RUE RAYMOND LOSSERAND

75014 PARIS FR



Classes de produits ou services : 5; 29

N° National : 20 4 637 169

Dépôt du : 06-04-2020

à : 92 INPI - Dépôt électronique

Déclarant : Laboratoires BIORNIZ

Le Chêne Vert

53200 CHATEAU-GONTIER-SUR-MAYENNE FR

Mandataire : Laboratoires BIORNIZ, Monsieur I⁴⁰-Pol LE

BORGNE

Le Chêne Vert

53200 CHATEAU-GONTIER-SUR-MAYENNE FR



Classes de produits ou services : 1; 3; 5

N° National : 20 4 637 178

Dépôt du : 06-04-2020

à : 92 INPI - Dépôt électronique

Déclarant : Monsieur Dario Felix

Rue Brillat Savarin

75013 PARIS FR

Mandataire : Ré-L, Monsieur Dario Felix

Rue Brillat Savarin

75013 PARIS FR

Ré-L

Classes de produits ou services : 35; 38; 41; 42

N° National : 20 4 637 181

Dépôt du : 06-04-2020

à : 92 INPI - Dépôt électronique

Déclarant : Madame Maritchu Mauget Bilbao

14 route des Acacias

33141 Libourne FR

Mandataire : Madame Maritchu Mauget Bilbao

14 route des Acacias

33141 Libourne FR

Abdos S.A.S. Safe and Smart

Classes de produits ou services : 41

N° National : 20 4 637 182

Dépôt du : 06-04-2020

à : 92 INPI - Dépôt électronique

Déclarant : Terres en Mêlées

23 Rue de Castelnaudary

31500 Toulouse FR

Mandataire : Terres en Mêlées, Monsieur Kely

Randriambololona

23 Rue de Castelnaudary

31500 Toulouse FR

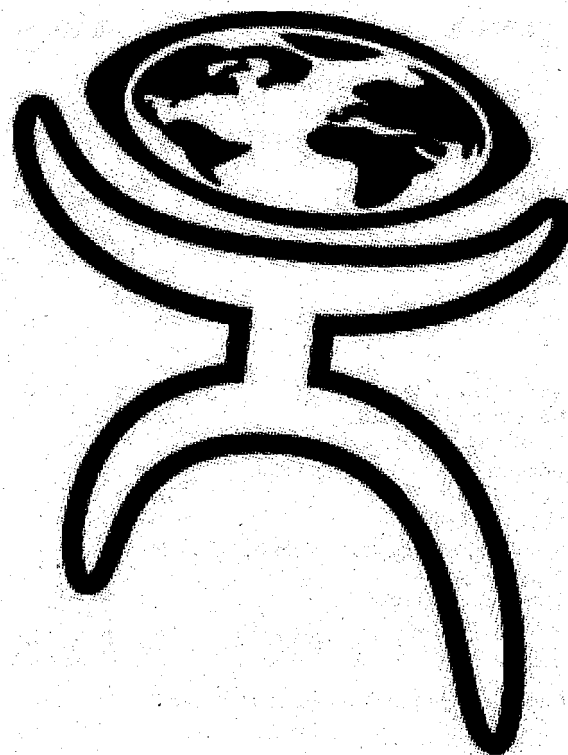

Classes de produits ou services : 9; 16; 25; 28; 35; 41; 45

N° National : 20 4 637 184

Dépôt du : 06-04-2020

à : 92 INPI - Dépôt électronique

Déclarant : Terres en Mêlées

23 rue de castelnaudary

31500 Toulouse FR

Mandataire : Terres en Mêlées, Monsieur Kely

Randriambololona

23 rue de Castelnaudary

31500 Toulouse FR

TERRES EN MÊLÉES

Classes de produits ou services : 9; 16; 25; 28; 35; 41; 45

N° National : 20 4 637 199

Dépôt du : 06-04-2020

à : 92 INPI - Dépôt électronique

Déclarant : ZAG America, LLC

3002 Main Street

Santa Monica, CALIFORNIE 90405 US

Mandataire : Cabinet LAVOIX, Madame Béatrice DAUBIN

2 Place d'Estienne d'Orves

75009 PARIS FR

ZAG

Classes de produits ou services : 41

N° National : 20 4 637 237

Dépôt du : 06-04-2020

à : 92 INPI - Dépôt électronique

Déclarant : Monsieur André PIRO

213 chemin du Cavaou

13013 Marseille FR

Mandataire : AP Avocat, Monsieur André PIRO

3, place Félix Baret

13006 Marseille FR

LE FRENCH MASK

Classes de produits ou services : 10; 25

N° National : 20 4 637 239

Dépôt du : 06-04-2020

à : 92 INPI - Dépôt électronique

Déclarant : Monsieur Pierre coudame

8 avenue de la reine astrid

06400 CANNES FR

Mandataire : CBBC Code Barres Barcode, Monsieur pierre coudame

29 boulevard de la Ferrage

06400 CANNES FR

VERTUELLE

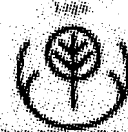

VERTUELLE



VERTUELLE

VERTUELLE

VERTUELLE

VERTUELLE



VERTUELLE

VERTUELLE



VERTUELLE



VERTUELLE

Classes de produits ou services : 35

N° National : 20 4 637 246

Dépôt du : 06-04-2020

à : 92 INPI - Dépôt électronique

Déclarant : Monsieur Anthony MARTIAL

107 rue Tahère

92210 Saint-Cloud FR

Mandataire : FIDAL, Madame Caroline JOUVEN

4-6 avenue d'Alsace

92982 Paris la Défense cedex FR

ANTHONY MARTIAL

Classes de produits ou services : 9; 16; 18; 28; 35; 38; 41; 42

N° National : 20 4 637 247

Dépôt du : 06-04-2020

à : 92 INPI - Dépôt électronique

Déclarant : Monsieur Anthony MARTIAL

107 rue Tahère

92210 Saint-Cloud FR

Mandataire : FIDAL, Madame Caroline JOUVEN

4-6 avenue d'Alsace
92982 Paris la Défense cedex FR

MARTIAL . TV

Classes de produits ou services : 9; 16; 28; 35; 38; 41; 42

N° National : 20 4 637 270

Dépôt du : 06-04-2020

à : 92 INPI - Dépôt électronique

Déclarant : Monsieur Anthony YEYE

LOTISSEMENT MARANATHA

97180 SAINTE ANNE FR

Mandataire : Monsieur Anthony YEYE

LOTISSEMENT MARANATHA

97180 SAINTE ANNE FR

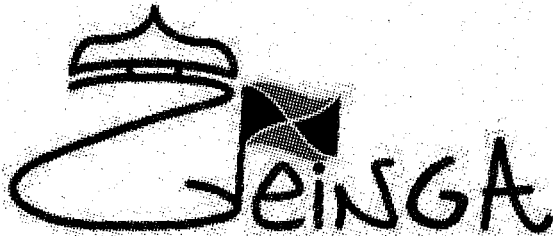

Classes de produits ou services : 16; 21; 25; 28

N° National : 20 4 637 271

Dépôt du : 06-04-2020

à : 92 INPI - Dépôt électronique

Déclarant : Monsieur Léo-Pol LE BORGNE

Le Chêne Vert

53200 CHATEAU-GONTIER-SUR-MAYENNE FR

Mandataire : Monsieur Léo-Pol LE BORGNE

Le Chêne Vert

53200 CHATEAU-GONTIER-SUR-MAYENNE FR

COPPERCOL

Classes de produits ou services : 1; 3; 5

N° National : 20 4 637 290

Dépôt du : 07-04-2020

à : 92 INPI - Dépôt électronique

Déclarant : Monsieur Swamy PATAY

Belle-Rivière

97115 SAINTE ROSE FR

Mandataire : Monsieur Swamy PATAY

Belle - Rivière

97115 SAINTE ROSE FR

l'ananas des îles

Classes de produits ou services : 31; 39

N° National : 20 4 637 315

Dépôt du : 07-04-2020

à : 92 INPI - Dépôt électronique

Déclarant : LESAFFRE ET COMPAGNIE

41 RUE ÉTIENNE MARCEL

75001 PARIS FR

Mandataire : CABINET LAVOIX, Madame Béatrice Daubin

62 Rue de Bonnel

69448 LYON CEDEX 03 FR

STIMIO

Classes de produits ou services : 1; 5; 30

N° National : 20 4 637 316

Dépôt du : 07-04-2020

à : 92 INPI - Dépôt électronique

Déclarant : SCEA de Château Calon-Ségur

Domaine de Calon Ségur

33180 Saint-Estèphe FR

Mandataire : SELARL Eric AGOSTINI et Associés, Monsieur

ERIC AGOSTINI

64 rue Frantz Despagnet

33000 Bordeaux FR

LE C DE CALON

Classes de produits ou services : 33

N° National : 20 4 637 321

Dépôt du : 07-04-2020

à : 92 INPI - Dépôt électronique

Déclarant : Monsieur Marc Lopato

6 rue Jules Ferry

93400 Saint Ouen FR Madame Camille Lopato

373 rue des pyrenees

75020 Paris FR

Mandataire : Madame Camille Lopato

373 rue des Pyrenees

75020 Paris FR

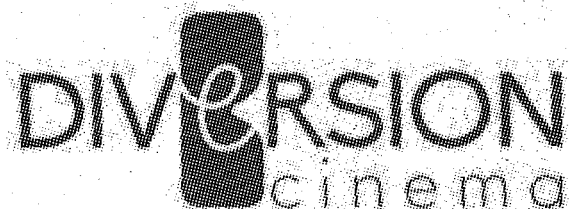

Classes de produits ou services : 41; 42

N° National : 20 4 637 333

Dépôt du : 07-04-2020

à : 92 INPI - Dépôt électronique

Déclarant : NG DISTRIBUTION

10 rue Geoffroy-Marie

75009 Paris FR

Mandataire : NG DISTRIBUTION, Monsieur Nicolas FONG-KIWOK

10 rue Geoffroy-Marie

75009 Paris FR

COLISOO

Classes de produits ou services : 35; 39; 42; 43; 44; 45

N° National : 20 4 637 339

Dépôt du : 07-04-2020

à : 92 INPI - Dépôt électronique

Déclarant : DUCRU BEAUCAILLOU SA

Lieu-dit Beaucaillou

33250 Saint-Julien Beychevelle FR

Mandataire : SELARL ERIC AGOSTINI et ASSOCIES,

Monsieur ERIC AGOSTINI

64 rue Frantz Despagnet

33000 Bordeaux FR

LE PETIT DUCRU

Classes de produits ou services : 33

N° National : 20 4 637 353

Dépôt du : 07-04-2020

à : 92 INPI - Dépôt électronique

Déclarant : Monsieur Marc Lopato

6 rue Jules Ferry

93400 Saint Ouen FR Madame Camille Lopato

373 rue des Pyrénées

75020 Paris FR

Mandataire : Madame Camille LOPATO

373 rue des Pyrénées

75020 Paris FR

DIVRSION

Classes de produits ou services : 41; 42

N° National : 20 4 637 357

Dépôt du : 07-04-2020

à : 92 INPI - Dépôt électronique

Déclarant : Château La Bourguette

248 Rue des Primevères

33220 St Philippe du Seignal FR

Mandataire : Monsieur Ray Zimmerman

248 Rue des primevères

33220 St Philippe Du Seignal FR



Classes de produits ou services : 33

N° National : 20 4 637 374

Dépôt du : 07-04-2020

à : 92 INPI - Dépôt électronique

Déclarant : Madame Pauline Côme

LA BOUVRIE

53150 LA CHAPELLE-RAINSOUIN FR

Mandataire : Madame Pauline Côme

LA BOUVRIE

53150 LA CHAPELLE-RAINSOUIN FR



Classes de produits ou services : 18; 25

N° National : 20 4 637 402

Dépôt du : 07-04-2020

à : 92 INPI - Dépôt électronique

Déclarant : Madame Florentine Wang

190 rue de la Buissonnerie

78630 Orgeval FR

Mandataire : L'Espace du Couple, Madame Florentine

Wang

190 rue de la Buissonnerie

78630 Orgeval FR

L'Espace du Couple

Classes de produits ou services : 38; 41; 45

N° National : 20 4 637 405

Dépôt du : 07-04-2020

à : 92 INPI - Dépôt électronique
Déclarant : Monsieur Bruno RIGELO
 6 Impasse Nicol
 31200 Toulouse FR
Mandataire : Monsieur Bruno RIGELO
 6 Impasse Nicol
 31200 Toulouse FR

JS1M

Classes de produits ou services : 18; 21; 25

N° National : 20 4 637 408
Dépôt du : 07-04-2020
 à : 92 INPI - Dépôt électronique
Déclarant : Monsieur Christophe BOULAS
 1A Rue du gouffre
 77750 St CYR SUR MORIN FR
Mandataire : Monsieur Christophe BOULAS
 1A Rue du Gouffre
 77750 St CYR SUR MORIN FR

TC Companion (TCC)

Classes de produits ou services : 9; 35; 36; 42; 45

N° National : 20 4 637 413
Dépôt du : 07-04-2020
 à : 92 INPI - Dépôt électronique
Déclarant : COSMO TECH
 5 Passage du Vercors
 69007 LYON FR
Mandataire : TROIS POINT QUATORZE, Madame VALERIE
 CHAZAUD
 23 rue Sala
 69002 LYON FR

FIND YOUR FORWARD

Classes de produits ou services : 9; 38; 42

N° National : 20 4 637 415
Dépôt du : 07-04-2020
 à : 92 INPI - Dépôt électronique
Déclarant : VIRBAC
 1ère Avenue
 06516 Carros cedex FR
Mandataire : VIRBAC, Madame Maria Cristina Schaller
 13ème Rue - LID
 06511 Carros cedex FR

INTELLIDENT

Classes de produits ou services : 5

N° National : 20 4 637 422
Dépôt du : 07-04-2020
 à : 92 INPI - Dépôt électronique
Déclarant : VIRBAC
 1ère Avenue
 06516 Carros cedex FR
Mandataire : VIRBAC, Madame Maria Cristina Schaller
 13ème Rue - LID
 06511 Carros cedex FR

CRUNCHIDENT

Classes de produits ou services : 5

N° National : 20 4 637 424
Dépôt du : 07-04-2020
 à : 92 INPI - Dépôt électronique
Déclarant : CREATION MEDITERRANEE
 503 Rue Saint-Pierre
 13012 MARSEILLE FR
Mandataire : LEGABRAND, Madame Patricia Bismuth
 41 rue papety
 13007 Marseille FR

MASKINI

Classes de produits ou services : 9; 25

N° National : 20 4 637 428
Dépôt du : 07-04-2020
 à : 92 INPI - Dépôt électronique
Déclarant : FORMATION & DEVELOPPEMENT
 9 bis Rue de Vézelay
 75008 PARIS FR
Mandataire : Madame Anne PUYO TROMEUR
 3 Rue Berthollet
 75005 PARIS FR

groupe ISC paris

Classes de produits ou services : 16; 41; 42

N° National : 20 4 637 432

Dépôt du : 07-04-2020

à : 92 INPI - Dépôt électronique

Déclarant : PARTI SOCIALISTE

59 rue Jules Vanzuppe

94200 Ivry-Sur-Seine FR

Mandataire : PARTI SOCIALISTE, Madame Kahina BELAIDI

59 rue Jules Vanzuppe

94200 Ivry-Sur-Seine FR

La France d'Après

Classes de produits ou services : 9; 14; 16; 18; 21; 25; 28; 35; 36; 38; 41; 42; 45

N° National : 20 4 637 442

Dépôt du : 07-04-2020

à : 92 INPI - Dépôt électronique

Déclarant : SPEAKING GROUP

27 rue de Citeaux

75012 Paris FR

Mandataire : Godin Associés, Monsieur Nicolas Godefroy

12 rue du Quatre Septembre

75002 Paris FR

MÔMJI

Classes de produits ou services : 16; 37; 41; 43; 45

N° National : 20 4 637 445

Dépôt du : 07-04-2020

à : 92 INPI - Dépôt électronique

Déclarant : Collection Pinault Paris

12, rue François 1er

75008 PARIS FR

Mandataire : @MARK, Monsieur Jean-Marie ALGOUD

16, rue Milton

75009 PARIS FR

Carte Cercle

Classes de produits ou services : 9; 16; 35; 41

N° National : 20 4 637 449

Dépôt du : 07-04-2020

à : 92 INPI - Dépôt électronique

Déclarant : Collection Pinault Paris

12, rue François 1er

75008 PARIS FR

Mandataire : @MARK, Monsieur Jean-Marie ALGOUD

16, rue Milton

75009 PARIS FR

Super Cercle

Classes de produits ou services : 9; 16; 35; 41

N° National : 20 4 637 457

Dépôt du : 07-04-2020

à : 92 INPI - Dépôt électronique

Déclarant : FORMATION & DEVELOPPEMENT

9 bis Rue de Vézelay

75008 PARIS FR

Mandataire : Madame Anne PUYO TROMEUR

3 Rue Berthollet

75005 PARIS FR



Classes de produits ou services : 16; 41; 42

N° National : 20 4 637 458

Dépôt du : 07-04-2020

à : 92 INPI - Dépôt électronique

Déclarant : SYSTEMES ET TECHNOLOGIES IDENTIFICATION (STID)

Boulevard Salvador Allendé

13850 GREASQUE FR

Mandataire : Cabinet GERMAIN & MAUREAU, Monsieur

Julien FIALLETOUT

12 rue Boileau

69006 LYON FR



Classes de produits ou services : 9; 38; 42

N° National : 20 4 637 462

Dépôt du : 07-04-2020

à : 92 INPI - Dépôt électronique

Déclarant : SYSTEMES ET TECHNOLOGIES IDENTIFICATION (STID)

Boulevard Salvador Allendé

13850 GREASQUE FR

Mandataire : Cabinet GERMAIN & MAUREAU, Monsieur
Julien FIALLETOUT
12 rue Boileau
69006 LYON FR

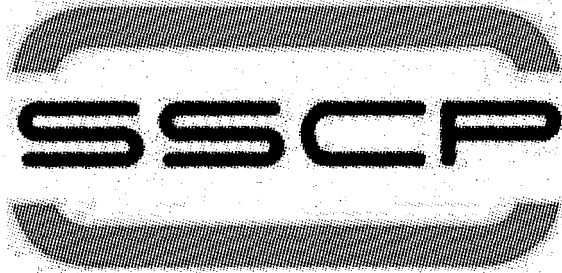

Classes de produits ou services : 9; 38; 42

N° National : 20 4 637 465

Dépôt du : 07-04-2020

à : 92 INPI - Dépôt électronique

Déclarant : Monsieur Kieran Horth

7 Rue du dessous des berges
75013 Paris FR

Mandataire : Monsieur Kieran Horth

7 Rue du dessous des berges
75013 Paris FR

So Good

Classes de produits ou services : 25

N° National : 20 4 637 492

Dépôt du : 07-04-2020

à : 92 INPI - Dépôt électronique

Déclarant : Agence de l'environnement et de la maîtrise
de l'énergie (ADEME)

20 avenue du Grésillé
49000 Angers FR

Mandataire : SELAS FTPA, Madame Boriana Guimberteau

1 bis avenue Foch
75116 Paris FR

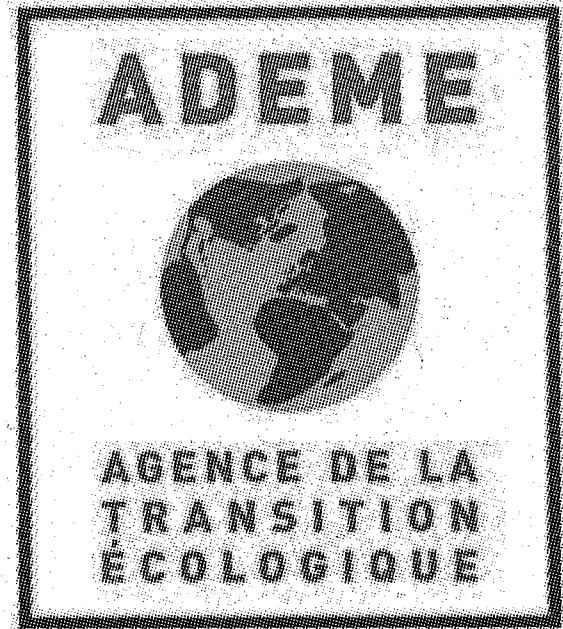

Classes de produits ou services : 9; 16; 35; 36; 39; 40;
41; 42

N° National : 20 4 637 498

Dépôt du : 07-04-2020

à : 92 INPI - Dépôt électronique

Déclarant : ADNOV

95 avenue des Logissons
13107 Venelles cedex FR

Mandataire : ADSN - Service juridique, Madame Anaïs
GUERIN

95 Avenue des Logissons
13107 Venelles cedex FR

MonitOffice

Classes de produits ou services : 9; 35; 38; 41; 42; 45

N° National : 20 4 637 500

Dépôt du : 07-04-2020

à : 92 INPI - Dépôt électronique

Déclarant : Madame KARINA MANUZINA

6 AVENUE DES SARDINAUX
83120 SAINTE-MAXIME FR

Mandataire : MANUZINA, Madame KARINA MANUZINA

6 AVENUE DES SARDINAUX
83120 SAINTE-MAXIME FR

WEARENEXT

Classes de produits ou services : 16; 25; 35; 38; 41; 42

N° National : 20 4 637 503

Dépôt du : 07-04-2020

à : 92 INPI - Dépôt électronique

Déclarant : Agence de l'environnement et de la maîtrise de l'énergie (ADEME)

20 avenue du Grésillé

49000 Angers FR

Mandataire : SELAS FTPA, Madame Boriana Guimberteau

1 bis avenue Foch

75116 Paris FR

AGENCE DE LA TRANSITION ECOLOGIQUE

Classes de produits ou services : 9; 16; 35; 36; 39; 40; 41; 42

N° National : 20 4 637 506

Dépôt du : 07-04-2020

à : 92 INPI - Dépôt électronique

Déclarant : ADNOV

95 Avenue des Logissons

13107 Venelles cedex FR

Mandataire : ADSN - Service juridique, Madame Anaïs GUERIN

95 Avenue des Logissons

13107 Venelles cedex FR

ARISTE
SOLUTION CLIENTS

Classes de produits ou services : 9; 35; 38; 42

N° National : 20 4 637 516

Dépôt du : 07-04-2020

à : 92 INPI - Dépôt électronique

Déclarant : Monsieur Thomas Leccese

50 Traverse des romans

13011 Marseille FR

Mandataire : Monsieur Thomas Leccese

50 Traverse des romans

13011 Marseille FR

Greenleaf

Classes de produits ou services : 18; 23; 24; 25; 26

N° National : 20 4 637 534

Dépôt du : 07-04-2020

à : 92 INPI - Dépôt électronique

Déclarant : LULLI CENTRALE

141 Avenue de Saint Menet

13011 Marseille FR

Mandataire : LEGABRAND, Madame Patricia BISMUTH

41 Rue Papety

13007 Marseille FR

lulli

LE CONCEPT STORE MODE & CRÉATEURS

Classes de produits ou services : 3; 4; 16; 18; 25

N° National : 20 4 637 536

Dépôt du : 07-04-2020

à : 92 INPI - Dépôt électronique

Déclarant : CALOPOR

1 1 rue FRERES LUMIERE ZA BREGNOU

29860 BOURGBLANC FR

Mandataire : calopor, Monsieur MARHADOUR MARHADOUR

1 rue FRERES LUMIERE ZA BREGNOU

29860 BOURGBLANC FR

lisiothermie

Classes de produits ou services : 9; 11; 19; 35; 37; 38; 41; 42

N° National : 20 4 637 537

Dépôt du : 07-04-2020

à : 92 INPI - Dépôt électronique

Déclarant : Madame FLORENCE ARGUEL

488 ROUTE DE NIMES

34170 CASTELNAU-LE-LEZ FR

Mandataire : Madame FLORENCE ARGUEL

488 ROUTE DE NIMES

34170 CASTELNAU-LE-LEZ FR

WBS GROUP.

Classes de produits ou services : 41

N° National : 20 4 637 566

Dépôt du : 07-04-2020
à : 92 INPI - Dépôt électronique
Déclarant : Madame Nathalie Anton
 4 Rue des Vertugadins
 92190 Meudon FR
Mandataire : Madame Nathalie Anton
 4 rue des Vertugadins
 92190 Meudon FR

Orbit nature

Classes de produits ou services : 11; 21

N° National : 20 4 637 582
Dépôt du : 07-04-2020
à : 92 INPI - Dépôt électronique
Déclarant : Monsieur Romain LEGROS
 5 rue des daturas
 97429 petite-ile FR Madame Manon DAUVERGNE
 60 chemin piton trésor
 97417 Saint-Denis FR Monsieur Cédric LEGROS
 5 Rue des daturas
 97429 petite-ile FR
Mandataire : Monsieur Cédric LEGROS
 5 Rue des daturas
 97429 petite-ile FR

Raconte a nou

Classes de produits ou services : 38; 41

N° National : 20 4 637 585
Dépôt du : 07-04-2020
à : 92 INPI - Dépôt électronique
Déclarant : Monsieur Grégoire Petitalot
 33 Boulevard du Segrais
 77185 Lognes FR
Mandataire : Monsieur Grégoire Petitalot
 33 Boulevard du Segrais
 77185 Lognes FR

graphpatrak

Classes de produits ou services : 41; 42

N° National : 20 4 637 586
Dépôt du : 07-04-2020
à : 92 INPI - Dépôt électronique
Déclarant : Monsieur Rémi Demersseman
 6 impasse des noisetiers
 31830 PLAISANCE-DU-TOUCH FR
Mandataire : Monsieur Rémi Demersseman

6 impasse des noisetiers
 31830 PLAISANCE-DU-TOUCH FR

savoirothèque

Classes de produits ou services : 35; 38; 41; 42

N° National : 20 4 637 588
Dépôt du : 07-04-2020
à : 92 INPI - Dépôt électronique
Déclarant : Monsieur Rémi Demersseman
 6 impasse des noisetiers
 31830 PLAISANCE-DU-TOUCH FR
Mandataire : Monsieur Rémi Demersseman
 6 impasse des noisetiers
 31830 PLAISANCE-DU-TOUCH FR

Impact Connect

Classes de produits ou services : 35; 38; 41; 42

N° National : 20 4 637 590
Dépôt du : 07-04-2020
à : 92 INPI - Dépôt électronique
Déclarant : Monsieur Rémi Demersseman
 6 impasse des noisetiers
 31830 PLAISANCE-DU-TOUCH FR
Mandataire : Monsieur Rémi Demersseman
 6 impasse des noisetiers
 31830 PLAISANCE-DU-TOUCH FR

Wikiimpact

Classes de produits ou services : 35; 38; 41; 42

N° National : 20 4 637 604
Dépôt du : 08-04-2020
à : 92 INPI - Dépôt électronique
Déclarant : Océanienne de Services Bancaires
 Rue du docteur CASSIAU
 98715 Papeete FR
Mandataire : Océanienne de Services Bancaires, Monsieur
 Eric JEANQUIER
 Rue du docteur CASSIAU
 98715 Papeete FR

FENUAPAY

Classes de produits ou services : 9; 35; 36

N° National : 20 4 637 622

Dépôt du : 08-04-2020

à : 92 INPI - Dépôt électronique

Déclarant : THUASNE

120 rue Marius AUFAN

92300 Levallois-Perret FR

Mandataire : Cabinet Aymard & Coutel, Monsieur David Bilquey

22, avenue de Friedland

75008 75008 Paris FR



Classes de produits ou services : 9; 10

N° National : 20 4 637 629

Dépôt du : 08-04-2020

à : 92 INPI - Dépôt électronique

Déclarant : Monsieur Maxime de LA MORINERIE

67 Boulevard Malesherbes

75008 Paris FR

Mandataire : Monsieur Maxime de LA MORINERIE

67 Boulevard Malesherbes

75008 Paris FR

Notre Accord

Classes de produits ou services : 41; 45

N° National : 20 4 637 630

Dépôt du : 08-04-2020

à : 92 INPI - Dépôt électronique

Déclarant : Monsieur Antoine Chauvel

28 place Jules Ferry

92120 Montrouge FR

Mandataire : Monsieur Antoine Chauvel

28 place Jules Ferry

92120 Montrouge FR

perlimpinpin

Classes de produits ou services : 5; 30

Déclarant : THUASNE

120 ue Marius AUFAN

92300 Levallois-Perret FR

Mandataire : Cabinet Aymard & Coutel, Monsieur David Bilquey

22, avenue de Friedland

75008 Paris FR



Classes de produits ou services : 9; 10

N° National : 20 4 637 632

Dépôt du : 08-04-2020

à : 92 INPI - Dépôt électronique

Déclarant : Madame Heather Noreen

8 Rue d'Antin

59800 Lille FR

Mandataire : Madame Heather Noreen

8 Rue d'Antin

59800 Lille FR

OuiChange

Classes de produits ou services : 41; 42

N° National : 20 4 637 639

Dépôt du : 08-04-2020

à : 92 INPI - Dépôt électronique

Déclarant : SOCIETE ANONYME DES EAUX MINERALES D'EVIAN

11 avenue du Général Dupas

74500 EVIAN LES BAINS FR

Mandataire : TMARK CONSEILS, Monsieur François DESCHAMPS

9 avenue Percier

75008 PARIS FR

N° National : 20 4 637 631

Dépôt du : 08-04-2020

à : 92 INPI - Dépôt électronique

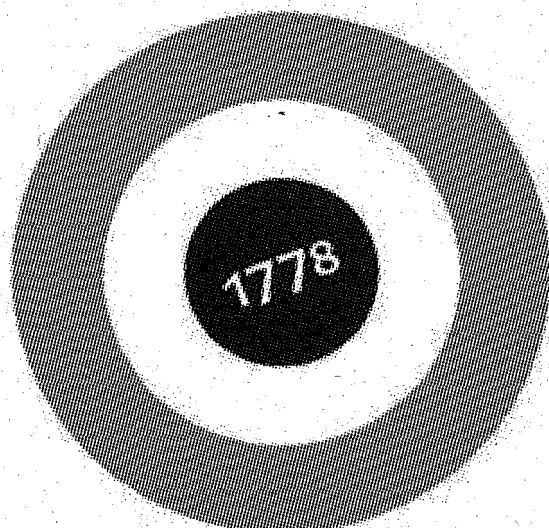

Classes de produits ou services : 1

N° National : 20 4 637 643

Dépôt du : 08-04-2020

à : 92 INPI - Dépôt électronique

Déclarant : CITEO

50 Boulevard Haussmann

75009 Paris FR

Mandataire : FIDUCIAL LEGAL BY LAMY, Madame Karine

Disdier-Mikus

13 Boulevard Bourdon

75004 Paris FR

DEFY-TRI

Classes de produits ou services : 9; 16; 21; 25; 28; 35; 38; 39; 40; 41; 42

N° National : 20 4 637 645

Dépôt du : 08-04-2020

à : 92 INPI - Dépôt électronique

Déclarant : Monsieur François TOIS

7 Rue Robert Lindet

75015 Paris FR

Mandataire : Société Académique Arts-Sciences-Lettres,

Monsieur François TOIS

7 Rue Robert Lindet

75015 Paris FR

Société académique
Arts-Sciences-Lettres, art sciences
lettres, ASL

Classes de produits ou services : 41

N° National : 20 4 637 648

Dépôt du : 08-04-2020

à : 92 INPI - Dépôt électronique

Déclarant : CITEO

50 Boulevard Haussmann

75009 Paris FR

Mandataire : Fiducial Legal By Lamy, Madame Karine

Disdier-Mikus

13 Boulevard Bourdon

75004 Paris FR

DEFY-TRI DE CITEO

Classes de produits ou services : 9; 16; 21; 25; 28; 35; 38; 39; 40; 41; 42

N° National : 20 4 637 654

Dépôt du : 08-04-2020

à : 92 INPI - Dépôt électronique

Déclarant : URBANAQ

3 rue du temple,

75004 Paris FR

Mandataire : URBANAQ, Monsieur Gilles Le Guennec

3 rue du temple,

75004 Paris FR

La Fidélité Augmentée

Classes de produits ou services : 9; 35; 36; 38; 41; 42

N° National : 20 4 637 673

Dépôt du : 08-04-2020

à : 92 INPI - Dépôt électronique

Déclarant : Madame Sarah ZAOUIA

41, rue de la batterie

69500 Bron FR

Mandataire : Madame Sarah ZAOUIA

41, rue de la batterie

69500 Bron FR

Amasya

Classes de produits ou services : 14

N° National : 20 4 637 681

Dépôt du : 08-04-2020

à : 92 INPI - Dépôt électronique

Déclarant : Monsieur Eric Lambert

8 rue de l'Europe

91700 Villiers sur Orge FR

Mandataire : Madame ERIC LAMBERT

8 RUE DE L EUROPE
91700 VILLIERS SUR ORGE FR

LE MASQUE FRANÇAIS

Classes de produits ou services : 3; 9; 16; 25

N° National : 20 4 637 690

Dépôt du : 08-04-2020

à : 92 INPI - Dépôt électronique

Déclarant : Madame Michèle Domi

149 Bis Rue garibaldi

94100 Saint Maur Des Fossés FR

Mandataire : Madame Michèle Domi

149 Bis Rue Garibaldi

94100 Saint Maur Des Fossés FR

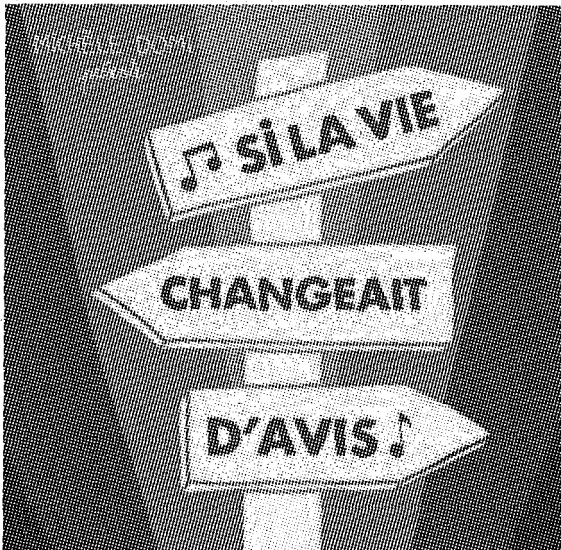

Classes de produits ou services : 9; 41

N° National : 20 4 637 715

Dépôt du : 08-04-2020

à : 92 INPI - Dépôt électronique

Déclarant : Monsieur Rémi Demersseman

6 impasse des noisetiers

31830 PLAISANCE-DU-TOUCH FR

Mandataire : Monsieur Rémi Demersseman

6 impasse des noisetiers

31830 PLAISANCE-DU-TOUCH FR

Media Barons

Classes de produits ou services : 9; 16; 35; 38; 41; 42

N° National : 20 4 637 747

Dépôt du : 08-04-2020

à : 92 INPI - Dépôt électronique

Déclarant : Madame MARIE MBONO

204 RUE DE LA CONVENTION

75015 PARIS FR

Mandataire : Madame MARIE MBONO

RUE DE LA CONVENTION

75015 PARIS FR

VENDEZ VOTRE VAISSELLE

Classes de produits ou services : 21; 38; 39

N° National : 20 4 637 768

Dépôt du : 08-04-2020

à : 92 INPI - Dépôt électronique

Déclarant : LA REDOUTE

110 RUE DE BLANCHEMAILLE

59100 ROUBAIX FR

Mandataire : BUREAU DUTHOIT LEGROS ASSOCIES,

Madame CAMILLE DRABER

31 RUE DES POISSONCEAUX

59000 LILLE FR

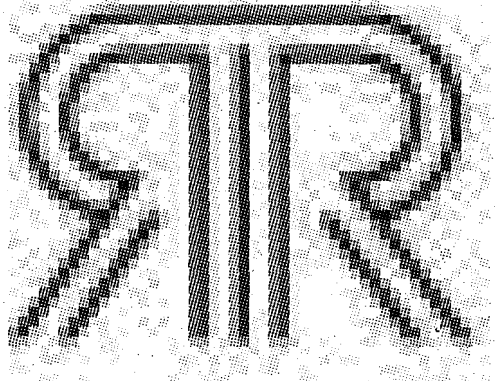

Classes de produits ou services : 18

N° National : 20 4 637 776

Dépôt du : 08-04-2020

à : 92 INPI - Dépôt électronique

Déclarant : Monsieur ARSENE ATMANI

63 Boulevard de Marseille

83150 BANDOL FR

Mandataire : Monsieur ARSENE ATMANI

63 Boulevard de Marseille

83150 BANDOL FR

LASEROSTOP

Classes de produits ou services : 34; 35; 41

N° National : 20 4 637 779

Dépôt du : 08-04-2020

à : 92 INPI - Dépôt électronique

Déclarant : Monsieur Arsene ATMANI

63 Boulevard de Marseille

83150 BANDOL FR

Mandataire : Monsieur ARSENE ATMANI

63 Boulevard de Marseille

83150 BANDOL FR

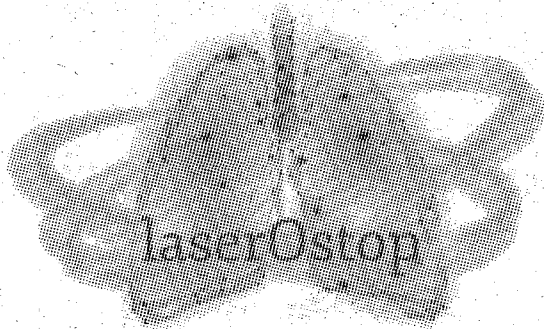

Classes de produits ou services : 34; 35; 44

Dépôt du : 08-04-2020

à : 92 INPI - Dépôt électronique

Déclarant : Monsieur Florent BONNASSIOLLE

80 RUE DES PEUPLIERS

82170 GRISOLLES FR

Mandataire : BONNASSIOLLE Florent, Monsieur Florent BONNASSIOLLE

80 RUE DES PEUPLIERS

82170 GRISOLLES FR

Le Bûcheron Français

Classes de produits ou services : 9; 25

N° National : 20 4 637 809

Dépôt du : 08-04-2020

à : 92 INPI - Dépôt électronique

Déclarant : Madame Stéphanie MONIER

23 avenue Danielle Casanova

38130 ECHIROLLES FR

Mandataire : Madame Stéphanie MONIER

23 avenue Danielle Casanova

38130 ECHIROLLES FR

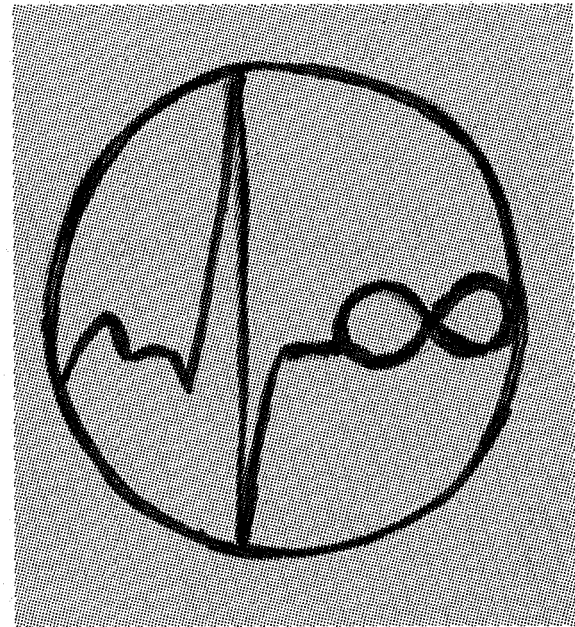

Classes de produits ou services : 6; 14; 15; 16; 18; 20; 21; 24; 25; 26; 27; 41

N° National : 20 4 637 801

Dépôt du : 08-04-2020

à : 92 INPI - Dépôt électronique

Déclarant : Madame Luciana AUGUSTIN

02 15 chemin D Encourse

31140 LAUNAGUET FR

Mandataire : Madame Luciana AUGUSTIN

02 15 chemin D Encourse

31140 LAUNAGUET FR

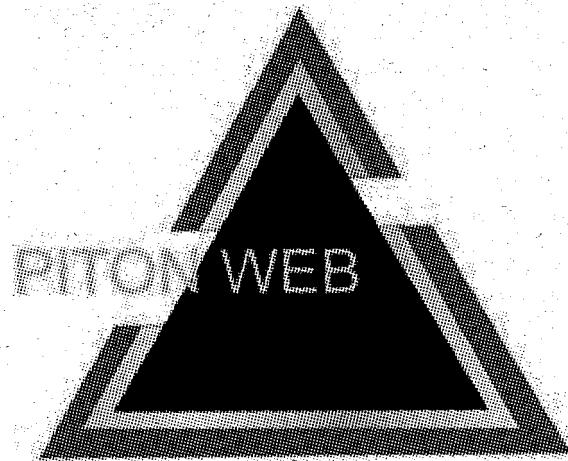

Classes de produits ou services : 35; 42

N° National : 20 4 637 811

Dépôt du : 08-04-2020

à : 92 INPI - Dépôt électronique

Déclarant : Madame Caroline NAVETTE

4 boulevard Gabriel Koenigs

31300 TOULOUSE FR

Mandataire : ALTEGIS AVOCATS, Monsieur Maher ATTYE

N° National : 20 4 637 802

62 rue de Metz
31000 TOULOUSE FR

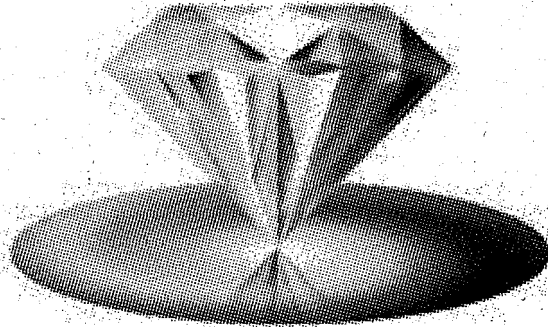

Classes de produits ou services : 5; 28; 41

N° National : 20 4 637 816

Dépôt du : 08-04-2020

à : 92 INPI - Dépôt électronique

Déclarant : Monsieur Richard Payet

22 Chemin Cany

97430 Le Tampon FR

Mandataire : Monsieur Richard Payet

22 Chemin Cany

97430 Le Tampon FR

Pamm

Classes de produits ou services : 25

N° National : 20 4 637 817

Dépôt du : 08-04-2020

à : 92 INPI - Dépôt électronique

Déclarant : Monsieur LAURENT VILLA

7 RUE GUY DE MAUPASSANT

06400 CANNES FR

Mandataire : Monsieur LAURENT VILLA

7 RUE GUY DE MAUPASSANT

06400 CANNES FR



Classes de produits ou services : 32; 35; 43

N° National : 20 4 637 852

Dépôt du : 08-04-2020

à : 92 INPI - Dépôt électronique

Déclarant : GROUPE CAILLE

12 avenue de la Victoire

97400 Saint Denis FR

Mandataire : NOVAGRAAF FRANCE, Madame Armelle DOUHAIRE

2 rue Sarah Bernhardt

92665 Asnières-sur-Seine Cedex FR

Gaillé
GROUPE

Classes de produits ou services : 12; 35; 36; 37

N° National : 20 4 637 861

Dépôt du : 08-04-2020

à : 92 INPI - Dépôt électronique

Déclarant : SOFT & SKILLS

58 Rue du 11 novembre 1918

94240 L'HAY-LES-ROSES FR

Mandataire : ME JOHANN BERMAN, Monsieur Johann BERMAN

75 Avenue des Champs-Élysées

75008 PARIS FR

Soft Skills

Classes de produits ou services : 9; 35; 38; 41; 42

N° National : 20 4 637 883

Dépôt du : 08-04-2020

à : 92 INPI - Dépôt électronique

Déclarant : Monsieur Sébastien GOURRIER
2546 AVENUE ALFRED DECUGIS
83400 HYERES FR

Mandataire : Monsieur Sébastien GOURRIER
2546 AVENUE ALFRED DECUGIS
83400 HYERES FR

MESSANGIA

Classes de produits ou services : 35; 38; 41; 42

N° National : 20 4 637 886

Dépôt du : 08-04-2020

à : 92 INPI - Dépôt électronique

Déclarant : Monsieur Benjamin Bryden
17 Rue des dodos
97434 La saline les bains FR

Mandataire : Monsieur Benjamin Bryden
17 Rue des dodos
97434 La saline les bains FR

Reste

Classes de produits ou services : 10

N° National : 20 4 637 905

Dépôt du : 09-04-2020

à : 92 INPI - Dépôt électronique

Déclarant : ARTEFACTO
2 ROUTE DU GACET
35830 BETTON FR

Mandataire : ARTEFACTO, Madame Valérie COTTEREAU
2 ROUTE DU GACET
35830 BETTON FR

City Sense

Classes de produits ou services : 9; 35; 42

N° National : 20 4 637 913

Dépôt du : 09-04-2020

à : 92 INPI - Dépôt électronique

Déclarant : LA BOUTIQUE OFFICIELLE.COM

6 CHEMIN DU PLATEAU
69570 DARDILLY FR

Mandataire : LA BOUTIQUE OFFICIELLE.COM, Monsieur
PASCAL VIVIER

6 CHEMIN DU PLATEAU
69570 DARDILLY FR

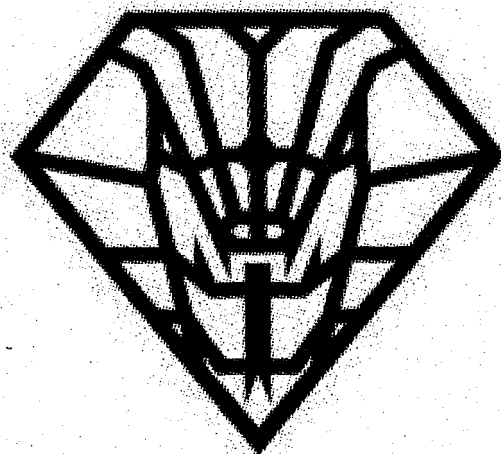

KOBRA

MIAMI

Classes de produits ou services : 14; 18; 24; 25

N° National : 20 4 637 922

Dépôt du : 09-04-2020

à : 92 INPI - Dépôt électronique

Déclarant : Monsieur jonathan de morais
19 avenue de versailles
92500 RUEIL MALMAISON FR

Mandataire : ALL BURGER, Monsieur jonathan de morais
19 avenue de versailles
92500 RUEIL MALMAISON FR



Classes de produits ou services : 29; 30; 43

N° National : 20 4 637 939
Dépôt du : 09-04-2020
à : 92 INPI - Dépôt électronique
Déclarant : Monsieur CYRIL LAMARRE
 58 RUE PETIT
 75019 PARIS FR Monsieur TAMSIR-ALEXANDRE LAME
 3 IMPASSE DE BORDE HAUTE
 31590 LAVALETTE FR
Mandataire : Monsieur CYRIL LAMARRE
 58 RUE PETIT
 75019 PARIS FR

GALÉRIEN

Classes de produits ou services : 25

N° National : 20 4 637 956
Dépôt du : 09-04-2020
à : 92 INPI - Dépôt électronique
Déclarant : IXBLUE
 34 RUE DE LA CROIX DE FER
 78100 SAINT-GERMAIN-EN-LAYE FR
Mandataire : JACOBACCI CORALIS HARLE, Madame
 Sandrine CUGINI
 32 Rue de l'Arcade
 75008 PARIS FR

IXblue

Classes de produits ou services : 9; 12; 37; 42

N° National : 20 4 637 965
Dépôt du : 09-04-2020
à : 92 INPI - Dépôt électronique
Déclarant : Madame Sylvie POULIQUEN
 4, rue des Lampes
 92190 MEUDON FR
Mandataire : Madame Sylvie POULIQUEN
 4, rue des Lampes
 92190 MEUDON FR



HYPNÉE

Classes de produits ou services : 35; 41; 44

N° National : 20 4 637 971
Dépôt du : 09-04-2020
à : 92 INPI - Dépôt électronique
Déclarant : Monsieur Bruno Duralija
 59 Rue de grez
 77880 Grez-sur-Loing FR
Mandataire : Monsieur Bruno Duralija
 59 Rue de grez
 77880 Grez sur loing FR

Le jour d après

Classes de produits ou services : 16; 18; 21; 24; 25; 26;
 34; 35; 36; 38; 40; 41; 42; 43; 44; 45

N° National : 20 4 637 979
Dépôt du : 09-04-2020
à : 92 INPI - Dépôt électronique
Déclarant : Monsieur Bruno Duralija
 59 Rue de grez

77880 Grez sur Loing FR

Mandataire : Monsieur Bruno Duralija

59 Rue de grez

77880 Grez sur Loing FR

archange ciel

Classes de produits ou services : 25; 26; 34; 35; 38

N° National : 20 4 637 982

Dépôt du : 09-04-2020

à : 92 INPI - Dépôt électronique

Déclarant : Monsieur Cedric Stupak

69 rue des eaux

59700 Marcq en baroeul FR

Mandataire : Monsieur Cedric Stupak

69 rue des eaux

59700 Marcq en baroeul FR

Maison Silène

Classes de produits ou services : 14; 18; 25

N° National : 20 4 637 984

Dépôt du : 09-04-2020

à : 92 INPI - Dépôt électronique

Déclarant : EVCO

Les petites roches

38460 TREPT FR

Mandataire : Madame KARINE GUALDO

Les Petites Roches

38460 Trept FR

ORIGIN EASY

Classes de produits ou services : 17; 42

N° National : 20 4 637 988

Dépôt du : 09-04-2020

à : 92 INPI - Dépôt électronique

Déclarant : FEDERATION FRANCAISE DE FOOTBALL

87 Boulevard de Grenelle

75738 PARIS FR

Mandataire : Madame CLAIRE BERTHEUX SCOTTE

10 rue des Pyramides

75001 Paris FR



COUPE DE FRANCE FÉMININE

Classes de produits ou services : 1; 2; 3; 4; 5; 6; 7; 8;
9; 10; 11; 12; 13; 14; 15; 16; 17; 18; 19; 20; 21; 22; 23; 24;
25; 26; 27; 28; 29; 30; 31; 32; 33; 34; 35; 36; 37; 38; 39;
40; 41; 42; 43; 44; 45

N° National : 20 4 637 992

Dépôt du : 09-04-2020

à : 92 INPI - Dépôt électronique

Déclarant : FEDERATION FRANCAISE DE FOOTBALL

87 Boulevard de Grenelle

75738 PARIS FR

Mandataire : Madame CLAIRE BERTHEUX SCOTTE

10 rue des Pyramides

75001 PARIS FR

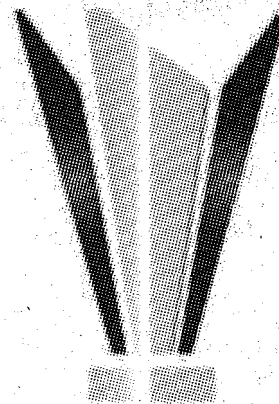

TROPHÉE DES CHAMPIONNES

Classes de produits ou services : 9; 16; 25; 28; 35; 38;
41

N° National : 20 4 637 999

Dépôt du : 09-04-2020

à : 92 INPI - Dépôt électronique

Déclarant : Monsieur Thibaut Rouchon

1 Rue des touristes

42000 St Etienne FR

Mandataire : Monsieur Thibaut Rouchon

1 Rue DES TOURISTES

42000 SAINT ETIENNE FR

Cultural Spaces Booking

Classes de produits ou services : 38

N° National : 20 4 638 001

Dépôt du : 09-04-2020

à : 92 INPI - Dépôt électronique

Déclarant : FEDERATION FRANCAISE DE FOOTBALL

87 Boulevard de Grenelle

75738 PARIS FR

Mandataire : Madame CLAIRE BERTHEUX SCOTTE

10 Rue des Pyramides

75001 PARIS FR

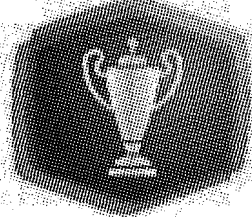

GAMBARDELLA

Classes de produits ou services : 9; 16; 25; 28; 35; 36; 38; 41

N° National : 20 4 638 002

Dépôt du : 09-04-2020

à : 92 INPI - Dépôt électronique

Déclarant : FEDERATION FRANCAISE DE FOOTBALL

87 Boulevard de Grenelle

75738 PARIS FR

Mandataire : Madame CLAIRE BERTHEUX SCOTTE

10 Rue des Pyramides

75001 PARIS FR

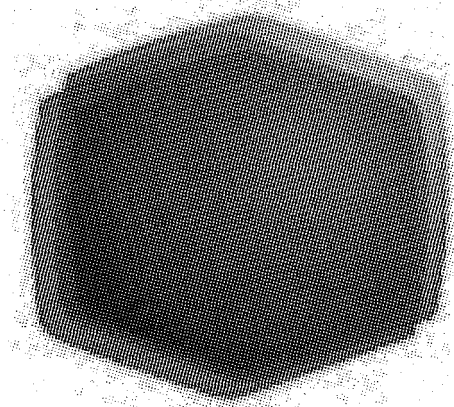

FUTSAL

FFF

Classes de produits ou services : 25; 38; 41

N° National : 20 4 638 012

Dépôt du : 09-04-2020

à : 92 INPI - Dépôt électronique

Déclarant : BRIGITTE ERMEL PARIS

34 Rue du Docteur Blanche

75016 PARIS FR

Mandataire : TMARK CONSEILS, Monsieur Olivier THRIERR

9 AVENUE PERCIER

75008 PARIS FR

ERMEL

Classes de produits ou services : 14; 18; 21

N° National : 20 4 638 020

Dépôt du : 09-04-2020

à : 92 INPI - Dépôt électronique

Déclarant : BRIGITTE ERMEL PARIS

34 rue du Docteur Blanche

75016 PARIS FR

Mandataire : TMARK CONSEILS, Monsieur Olivier THRIERR

9 Avenue Percier

75008 PARIS FR

BRIGITTE ERMEL PARIS

Classes de produits ou services : 14; 18; 21

N° National : 20 4 638 023

Dépôt du : 09-04-2020

à : 92 INPI - Dépôt électronique

Déclarant : KEITAS SYSTEMS

16 QUAI ERNEST RENAUD

44100 NANTES FR

Mandataire : KEITAS SYSTEMS, Madame FATOU-MATA KEITA

15 La Potironnerie

44750 Quilly FR

**MAINTENANCE
HUB**

Classes de produits ou services : 9; 37; 42

N° National : 20 4 638 040

Dépôt du : 09-04-2020

à : 92 INPI - Dépôt électronique

Déclarant : Monsieur Bruno Duralija

59 Rue de grez

77880 Grez sur Loing FR

Mandataire : Monsieur Bruno Duralija

59 Rue de grez

77880 Grez sur Loing FR

le monde d après

Classes de produits ou services : 5; 25; 35; 36; 38; 39; 42; 44

N° National : 20 4 638 067

Dépôt du : 09-04-2020

à : 92 INPI - Dépôt électronique

Déclarant : SOCIETE CIVILE DU DOMAINE DE LA ROMANÉE CONTI

01 PLACE DE L'EGLISE

21700 VOSNE ROMANÉE FR

Mandataire : SMISSAERT, Madame SOPHIE SMISSAERT

Rue Robert Caumont

33049 Bordeaux FR

DRC

Classes de produits ou services : 33; 35

N° National : 20 4 638 079

Dépôt du : 09-04-2020

à : 92 INPI - Dépôt électronique

Déclarant : Atelier Benneton

75 Boulevard Maiesherbes

75008 Paris FR

Mandataire : Cabinet Bouchara - Avocats, Madame

Vanessa Bouchara

17 rue du Colisée

75008 Paris FR

Benneton Graveur

Classes de produits ou services : 6; 14; 16; 18; 40

N° National : 20 4 638 081

Dépôt du : 09-04-2020

à : 92 INPI - Dépôt électronique

Déclarant : Monsieur Matthias Dogan INAN

8 Rue du Maréchal Leclerc

25130 Villers-le-lac FR

Mandataire : Monsieur Matthias Dogan INAN

8 Rue du Maréchal Leclerc

25130 Villers-le-lac FR

VEEFA

Classes de produits ou services : 9; 14; 15; 16; 25; 35; 38; 41

N° National : 20 4 638 104

Dépôt du : 09-04-2020

à : 92 INPI - Dépôt électronique

Déclarant : RENAULT s.a.s.

13/15 quai le Gallo

92100 BOULOGNE-BILLANCOURT FR

Mandataire : RENAULT s.a.s., Madame Ouiza Gareche

13/15 quai le Gallo

92100 BOULOGNE-BILLANCOURT FR

DARING AND CARING

Classes de produits ou services : 9; 12; 16; 35; 36; 37; 38; 39; 42

N° National : 20 4 638 113

Dépôt du : 09-04-2020

à : 92 INPI - Dépôt électronique

Déclarant : Société civile professionnelle ANCELET ELIE SAUDUBRAY ou ADES

87 boulevard de Sébastopol

75002 PARIS-2E-ARRONDISSEMENT FR

Mandataire : Société civile professionnelle ANCELET ELIE SAUDUBRAY ou ADES, Monsieur Bruno ELIE

87 boulevard de Sébastopol

75002 PARIS-2E-ARRONDISSEMENT FR

ades-avocats

Classes de produits ou services : 45

N° National : 20 4 638 117

Dépôt du : 09-04-2020

à : 92 INPI - Dépôt électronique

Déclarant : CAISSE DES DEPOTS ET CONSIGNATIONS

56 rue de Lille

75007 PARIS FR

Mandataire : Cabinet BEAU DE LOMENIE, Madame Kariné ETIENNE

65 avenue Jules Cantini

13006 MARSEILLE FR

CITACTIV

Classes de produits ou services : 35; 36; 37; 39; 41; 42; 45

N° National : 20 4 638 133

Dépôt du : 09-04-2020

à : 92 INPI - Dépôt électronique

Déclarant : RENAULT s.a.s.

13/15 quai le Gallo

92100 BOULOGNE-BILLAN COURT FR

Mandataire : RENAULT s.a.s., Madame Ouiza GARECHE

13/15 quai le Gallo

92100 BOULOGNE-BILLAN COURT FR

DARING & CARING

Classes de produits ou services : 9; 12; 16; 35; 36; 37; 38; 39; 42

N° National : 10 4 638 135

Dépôt du : 15-09-2010

à : EUIPO

Déclarant : NISSIN FOODS HOLDINGS CO., LTD.

1-1, 4-Chome, Nishinakajima, Yodogawa-Ku

Osaka JP

Mandataire : Monsieur Franck Soutoul

5 Rue Feydeau

75002 Paris FR



Classes de produits ou services : 30

N° National : 20 4 638 136

Dépôt du : 09-04-2020

à : 92 INPI - Dépôt électronique

Déclarant : RENAULT s.a.s.

13/15 quai le Gallo

92100 BOULOGNE-BILLAN COURT FR

Mandataire : RENAULT s.a.s., Madame Ouiza GARECHE

13/15 quai le Gallo

92100 BOULOGNE-BILLAN COURT FR

PIONEER OF SUSTAINABLE MOBILITY FOR ALL

Classes de produits ou services : 9; 12; 16; 35; 36; 37; 38; 39; 42

N° National : 20 4 638 137

Dépôt du : 09-04-2020

à : 92 INPI - Dépôt électronique

Déclarant : Madame stephanie ohayon

12 ROUTE DE VENDOME

41100 Marcilly-en-Beauce (41100) FR

Mandataire : binocles en stock, Madame stephanie ohayon

12 ROUTE DE VENDOME

41100 Marcilly-en-Beauce (41100) FR



Classes de produits ou services : 44

N° National : 20 4 638 141

Dépôt du : 09-04-2020

à : 92 INPI - Dépôt électronique

Déclarant : RENAULT s.a.s.

13/15 quai le Gallo

92100 BOULOGNE-BILLANCOURT FR

Mandataire : RENAULT s.a.s., Madame Ouiza GARECHE

13/15 quai le Gallo

92100 BOULOGNE-BILLANCOURT FR

PIONEERS OF SUSTAINABLE MOBILITY FOR ALL

Classes de produits ou services : 9; 12; 16; 35; 36; 37; 38; 39; 42

N° National : 20 4 638 142

Dépôt du : 09-04-2020

à : 92 INPI - Dépôt électronique

Déclarant : Madame stephanie ohayon

12 ROUTE DE VENDOME

41100 Marcilly-en-Beauce (41100) FR

Mandataire : binocles en stock, Madame stephanie ohayon

12 ROUTE DE VENDOME

41100 Marcilly-en-Beauce (41100) FR

Binocles en stock

Classes de produits ou services : 44

N° National : 20 4 638 149

Dépôt du : 09-04-2020

à : 92 INPI - Dépôt électronique

Déclarant : ExcelRise

30 rue de Lubeck

75016 Paris FR

Mandataire : FERAL-SCHUHL / SAINTE-MARIE, Monsieur

Richard Willemant
24 rue Erlanger
75016 Paris FR

reborn

Classes de produits ou services : 16; 17; 35; 39; 40; 42

N° National : 20 4 638 157

Dépôt du : 09-04-2020

à : 92 INPI - Dépôt électronique

Déclarant : GROUPE CYRIL LIGNAC

34 Rue du Dragon

75006 PARIS FR

Mandataire : GOZLAN PEREZ & ASSOCIES, Monsieur

Roland PEREZ

50 Avenue du Président Wilson

75116 PARIS FR

Fait maison Cyril Lignac

Classes de produits ou services : 16; 35; 38; 41

N° National : 20 4 638 159

Dépôt du : 09-04-2020

à : 92 INPI - Dépôt électronique

Déclarant : Monsieur William Gauthier

12 Bis chemin des Roches Saint Jean

91100 Corbeil Essonnes FR

Mandataire : Monsieur William Gauthier

12 Bis chemin des Roches Saint Jean

91100 Corbeil Essonnes FR



Classes de produits ou services : 9; 18; 25; 28

N° National : 20 4 638 168

Dépôt du : 09-04-2020

à : 92 INPI - Dépôt électronique

Déclarant : Monsieur Clément Giordani

74 rue delarue leroy

76230 Bois guillaume FR

Mandataire : Monsieur Clément Giordani

74 rue delarue leroy

76230 Bois guillaume FR

SCPI et Patrimoine

Classes de produits ou services : 35; 36; 45

N° National : 20 4 638 174

Dépôt du : 10-04-2020

à : 92 INPI - Dépôt électronique

Déclarant : Monsieur guilhem SEBAN

244 ch de la Ginestière

06200 NICE FR

Mandataire : Monsieur Guilhem Seban

244 chemin de la Ginestière

06200 NICE FR

Nouvelle Donne France

Classes de produits ou services : 35

N° National : 20 4 638 190

Dépôt du : 10-04-2020

à : 92 INPI - Dépôt électronique

Déclarant : SARL AGMD

1 RUE VAUBAN

56100 LORIENT FR

Mandataire : SPARLANN, Monsieur Benoît LEBRETON

1 rue Raoul Ponchon

35000 RENNES FR



Sur Mesure
courtier en prêt

Classes de produits ou services : 36

N° National : 20 4 638 235

Dépôt du : 10-04-2020

à : 92 INPI - Dépôt électronique

Déclarant : ANIKOP

2 RUE DES ERABLES

69760 LIMONEST FR

Mandataire : Cabinet Marine de la Clergerie, Madame

Marine de la Clergerie

4 Allée Paul Feuga

31000 Toulouse FR

ANIKOP CAMP ' IN

Classes de produits ou services : 9; 41; 42

N° National : 20 4 638 239

Dépôt du : 10-04-2020

à : 92 INPI - Dépôt électronique

Déclarant : SARL SPORT ACADEMY

7 RUE ROCHE

33110 LE BOUSCAT FR

Mandataire : SARL SPORT ACADEMY, Monsieur Jerome

GABRIELLY

7 RUE ROCHE

33110 LE BOUSCAT FR

SORTEZ LES MASQUES

Classes de produits ou services : 5; 25; 44

N° National : 20 4 638 282

Dépôt du : 10-04-2020

à : 92 INPI - Dépôt électronique

Déclarant : Lex Persona

2 rue Gustave Eiffel

10430 ROSIERES PRES TROYES FR

Mandataire : Lex Persona, Madame Claire ALEXANDRE

2 rue Gustave Eiffel

10430 ROSIERES PRES TROYES FR

Sunnysign

Classes de produits ou services : 9; 38; 42

N° National : 20 4 638 284

Dépôt du : 10-04-2020

à : 92 INPI - Dépôt électronique

Déclarant : Madame Mélissa SALLELES

38 rue Émile Lesson

98800 NOUMEA FR

Mandataire : AQUINOV, Madame Julie CENATIEMPO

Allée de la Forestière

33750 BEYCHAC ET CAILLAU FR



Classes de produits ou services : 3

N° National : 20 4 638 289
Dépôt du : 10-04-2020
à : 92 INPI - Dépôt électronique
Déclarant : REESO
 14 avenue 8 mai 1945
 95200 SARCELLES FR
Mandataire : REESO, Madame Nacer REZZAK
 14 avenue 8 mai 1945
 95200 SARCELLES FR

Green IT Services

Classes de produits ou services : 1; 2; 7; 8; 9; 10; 11; 12; 15; 16; 28; 35; 36; 38; 39; 40; 42

N° National : 20 4 638 290
Dépôt du : 10-04-2020
à : 92 INPI - Dépôt électronique
Déclarant : INFOMEDIA SAS
 56 bis rue de Chateaudun
 75009 Paris FR
Mandataire : INFOMEDIA SAS, Monsieur Jean Chatelain
 56 bis rue de Chateaudun
 75009 Paris FR

Mon Courtier Direct

Classes de produits ou services : 35; 36; 42; 45

N° National : 20 4 638 296
Dépôt du : 10-04-2020
à : 92 INPI - Dépôt électronique
Déclarant : Madame BART Emmanuelle
 7
 95130 LE PLESSIS BOUCHARD FR
Mandataire : Madame Emmanuelle BART
 7 rue NIEUPORT
 95130 LE PLESSIS-BOUCHARD FR

La maison de la supervision

Classes de produits ou services : 35; 41; 42

N° National : 20 4 638 297
Dépôt du : 10-04-2020
à : 92 INPI - Dépôt électronique
Déclarant : COMPAGNIE GENERALE DE CONSERVE
 Kerlurec - Saint-Léonard Nord
 56450 THEIX - NOYALO FR
Mandataire : CASALONGA, Madame Caroline CASALONGA
 31 rue de Fleurus
 75006 PARIS FR

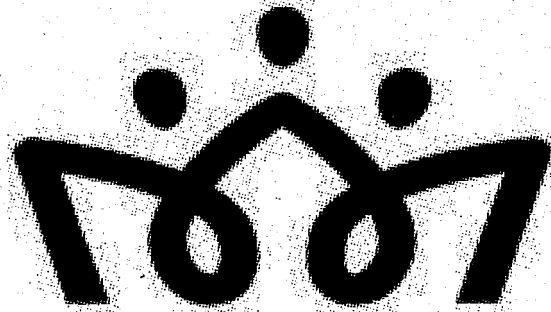

Classes de produits ou services : 29; 30; 31; 32

N° National : 20 4 638 304
Dépôt du : 10-04-2020
à : 92 INPI - Dépôt électronique
Déclarant : WINETAILORS
 62 AVENUE DU GENERAL DE GAULLE
 24100 BERGERAC FR
Mandataire : WINETAILORS, Monsieur ALEXANDRE
 CHEVROLLIER
 62 AVENUE DU GENERAL DE GAULLE
 24100 BERGERAC FR

TOOL

Classes de produits ou services : 9; 32; 33; 35; 38; 42; 43

N° National : 20 4 638 306
Dépôt du : 10-04-2020
à : 92 INPI - Dépôt électronique
Déclarant : U10
 124 Avenue des Granges
 69240 THIZY LES BOURGS FR
Mandataire : MARK & LAW, Madame Eléonore DAUPHANT
 7 rue des Aulnes
 69410 CHAMPAGNE AU MONT D'OR FR

HOMEA

Classes de produits ou services : 3; 4; 5; 6; 9; 11; 16; 18; 20; 21; 25; 26; 27

N° National : 20 4 638 313

Dépôt du : 10-04-2020

à : 92 INPI - Dépôt électronique

Déclarant : Monsieur hari tien

le placis gohel

35250 st aubin d'aubigne FR

Mandataire : Monsieur hari tien

le placis gohel

35250 st aubin d'aubigne FR

Visioshop

Classes de produits ou services : 35; 38

N° National : 20 4 638 318

Dépôt du : 10-04-2020

à : 92 INPI - Dépôt électronique

Déclarant : Tarmac Technologies

3 bis Rue Bleue

75009 Paris FR

Mandataire : Tarmac Technologies, Monsieur Anthoine

Dusselier

3 bis Rue Bleue

75009 Paris FR

TARMAC TECHNOLOGIES

Classes de produits ou services : 9; 35; 37; 38; 39; 42

N° National : 20 4 638 327

Dépôt du : 10-04-2020

à : 92 INPI - Dépôt électronique

Déclarant : SARL FOURRIER DELMOTTE

39 Rue de Bar-sur-Aube

10200 BAROVILLE FR

Mandataire : BRANDON IP, Madame ANNE LEVY

64 Rue Tiquetonne

75002 PARIS FR

BRIGITTE DELMOTTE

Classes de produits ou services : 33

N° National : 20 4 638 329

Dépôt du : 10-04-2020

à : 92 INPI - Dépôt électronique

Déclarant : Monsieur Jean-Philippe Touati

77 boulevard Malesherbes

75008 Paris FR Monsieur Henri de La Motte Rouge

77 boulevard Malesherbes

75008 Paris FR

Mandataire : Monsieur Henri de La Motte Rouge

77 boulevard Malesherbes

75008 Paris FR

Infolawyers

Classes de produits ou services : 35; 38; 41; 42; 45

N° National : 20 4 638 334

Dépôt du : 10-04-2020

à : 92 INPI - Dépôt électronique

Déclarant : Monsieur Stéphane Vigie

Chemin des Vignes

1299 Crans Celigny CH

Mandataire : Monsieur Stéphane Vigie

21 Chemin des Vignes

1299 Crans Celigny CH

EARTH IS ROUND

Classes de produits ou services : 9; 14

N° National : 20 4 638 335

Dépôt du : 10-04-2020

à : 92 INPI - Dépôt électronique

Déclarant : IPANEMA

19 RUE DES BATIGNOLLES

75017 PARIS FR

Mandataire : IPANEMA, Madame Elisabeth DUFOUR

19 RUE DES BATIGNOLLES

75017 PARIS FR

Echanges Hépatites

Classes de produits ou services : 16; 35; 38; 41; 44

N° National : 20 4 638 339

Dépôt du : 10-04-2020

à : 92 INPI - Dépôt électronique

Déclarant : 5ème Face

79 RUE JOUFFROY D'ABBANS

75017 PARIS FR

Mandataire : Dreyfus & associés, Madame Nathalie

Dreyfus

78 Avenue Raymond Poincaré
75116 Paris FR

Peps Planot

Classes de produits ou services : 9; 35; 42; 45

N° National : 20 4 638 351

Dépôt du : 10-04-2020

à : 92 INPI - Dépôt électronique

Déclarant : TOPMISSION

BP53

77832 OZOIR LA FERRIERE CEDEX FR

Mandataire : TOPMISSION, Monsieur David NOLENT

BP53

77832 OZOIR LA FERRIERE CEDEX FR

Classes de produits ou services : 16; 38; 41; 42

N° National : 20 4 638 361

Dépôt du : 10-04-2020

à : 92 INPI - Dépôt électronique

Déclarant : IPANEMA

19 RUE DES BATIGNOLLES

75017 PARIS FR

Mandataire : IPANEMA, Madame Elisabeth DUFOUR

19 RUE DES BATIGNOLLES

75017 PARIS FR

Echanges... pour un monde sans douleur

Classes de produits ou services : 16; 35; 38; 41; 44

N° National : 20 4 638 365

Dépôt du : 10-04-2020

à : 92 INPI - Dépôt électronique

Déclarant : IPANEMA

19 RUE DES BATIGNOLLES

75017 PARIS FR

Mandataire : IPANEMA, Madame Elisabeth DUFOUR

19 RUE DES BATIGNOLLES

75017 PARIS FR

Echanges en Hématologie

Classes de produits ou services : 16; 35; 38; 41; 44

N° National : 20 4 638 371

Dépôt du : 10-04-2020

à : 92 INPI - Dépôt électronique

Déclarant : IPANEMA

19 RUE DES BATIGNOLLES

75017 PARIS FR

Mandataire : IPANEMA, Madame Elisabeth DUFOUR

19 RUE DES BATIGNOLLES

75017 PARIS FR

Echanges SEP Sclérose En Plaques

Classes de produits ou services : 16; 35; 38; 41; 44

N° National : 20 4 638 373

Dépôt du : 10-04-2020

à : 92 INPI - Dépôt électronique

Déclarant : Gruma, S.A.B. de C.V.

Río de La Plata #407 Ote. Col. Del Valle

66220, San Pedro Garza García, Nuevo León MX

Mandataire : Gilbey Legal, Madame Joanne Quirin

43 Boulevard Haussmann

75009 Paris FR



Classes de produits ou services : 29; 30

N° National : 20 4 638 379

Dépôt du : 10-04-2020

à : 92 INPI - Dépôt électronique

Déclarant : IPANEMA

19 RUE DES BATIGNOLLES

75017 PARIS FR

Mandataire : IPANEMA, Madame Elisabeth DUFOUR
19 RUE DES BATIGNOLLES
75017 PARIS FR

Echanges Maladies Infectieuses - VIH

Classes de produits ou services : 16; 35; 38; 41; 44

N° National : 20 4 638 381

Dépôt du : 10-04-2020

à : 92 INPI - Dépôt électronique

Déclarant : Madame Catherine Levray

30 Place Joseph Rebuffel

06750 Seranon FR

Mandataire : Madame Catherine Levray

30 Place Joseph Rebuffel

06750 Seranon FR

LA FILATURE OLFACTIVE

Classes de produits ou services : 3; 24; 25; 42

N° National : 20 4 638 389

Dépôt du : 10-04-2020

à : 92 INPI - Dépôt électronique

Déclarant : Association Française pour l'Hydrogène et les
Piles à Combustible - AFHYPC

28 rue Saint Dominique

75007 Paris FR

Mandataire : Gide Loyrette-Nouel AARPI, Monsieur Jean-

Hyacinthe de Mitry

15 rue de Laborde

75008 Paris FR

FRANCE HYDROGENE

Classes de produits ou services : 35; 41; 42; 45

N° National : 20 4 638 390

Dépôt du : 10-04-2020

à : 92 INPI - Dépôt électronique

Déclarant : IPANEMA

19 RUE DES BATIGNOLLES

75017 PARIS FR

Mandataire : IPANEMA, Madame Elisabeth DUFOUR

19 RUE DES BATIGNOLLES

75017 PARIS FR

Trajectoires Patients... Coeur, Veines
et Artères

Classes de produits ou services : 16; 35; 38; 41; 44

N° National : 20 4 638 402

Dépôt du : 10-04-2020

à : 92 INPI - Dépôt électronique

Déclarant : Isabelle Praud-Lion SAS

32 rue Godefroy Cavaignac

75011 PARIS 11 FR

Mandataire : Isabelle Praud-Lion SAS, Madame Isabelle
Praud-Lion

17, rue de la Croix de Loutre

91490 Dannemois FR

**Institut du risque en sciences
actuarielles**

Classes de produits ou services : 9; 16; 28; 35; 36; 38;
39; 40; 41; 42; 43; 44; 45

N° National : 20 4 638 403

Dépôt du : 10-04-2020

à : 92 INPI - Dépôt électronique

Déclarant : LABORATOIRES NH.CO NUTRITION

400 avenue Roumanille

06410 BIOT FR

Mandataire : SODEMA CONSEILS S.A., Monsieur Lionel
LAPEYRE

16 rue du Général Foy

75008 PARIS FR

ACTIBRON

Classes de produits ou services : 5

N° National : 19 4 638 405

Dépôt du : 25-06-2019

à : EUIPO

Déclarant : SOCIETÀ AGRICOLA MURA MURA SOCIETÀ
SEMPLICE

24 Strada della Madonnina

14055 Costigliole d'Asti, Asti IT

Mandataire : Jacobacci Coralie Harle, Madame Maria Luisa
Arce-Torrecilla

32 rue de l'Arcade

75008 PARIS FR

MURA MURA

Classes de produits ou services : 33

N° National : 20 4 638 417

Dépôt du : 10-04-2020

à : 92 INPI - Dépôt électronique

Déclarant : COMPAGNIE GENERALE DE CONSERVE

Kerlurec - Saint-Léonard Nord

56450 THEIX-NOYALO FR

Mandataire : CASALONGA, Madame Caroline CASALONGA

31 rue de Fleurus
75006 PARIS FR



Classes de produits ou services : 29; 30; 31; 32

N° National : 20 4 638 434
Dépôt du : 10-04-2020
à : 92 INPI - Dépôt électronique
Déclarant : Monsieur François Albenque
5, allée bordelaise
33200 Bordeaux FR
Madame Julie Albenque
5 allée bordelaise
33200 Bordeaux FR
Mandataire : Madame Julie Albenque
5 allée bordelaise
33200 Bordeaux FR

DooYooCare

Classes de produits ou services : 5; 10; 38; 41; 44

N° National : 20 4 638 446
Dépôt du : 10-04-2020
à : 92 INPI - Dépôt électronique
Déclarant : ETHYX PHARMACEUTICALS
7 Avenue du Fort
92120 MONTROUGE FR
Mandataire : ETHYX PHARMACEUTICALS, Monsieur
Bérenger Reynaud-Cleyet
7 Avenue du Fort
92120 MONTROUGE FR

ETHYX PHARMACEUTICALS

Classes de produits ou services : 3; 5; 10

N° National : 20 4 638 454
Dépôt du : 10-04-2020
à : 92 INPI - Dépôt électronique
Déclarant : HELEMENT
54 Avenue Hoche
75008 Paris FR

Mandataire : CMS Francis Lefebvre Avocats, Madame
Anne-Laure VILLEDIEU
2 Rue Ancelle
92522 Neuilly-sur-Seine Cedex FR

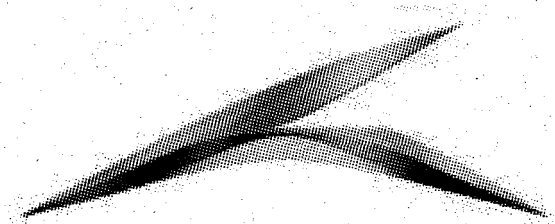

Classes de produits ou services : 12; 35; 39; 42

N° National : 20 4 638 469
Dépôt du : 10-04-2020
à : 92 INPI - Dépôt électronique
Déclarant : Monsieur Daniel PICHET-JUHL
55 chemin de la Speck
68000 COLMAR FR
Mandataire : Monsieur Daniel PICHET-JUHL
55 chemin de la Speck
68000 COLMAR FR



Classes de produits ou services : 16

N° National : 20 4 638 473
Dépôt du : 10-04-2020
à : 92 INPI - Dépôt électronique
Déclarant : Madame Jeanne ESCOFFIER-GENTILE
248 Impasse des cerisiers
24380 Saint-Michel-de-Villadeix FR
Mandataire : Madame Jeanne ESCOFFIER-GENTILE
2 Villa de l'Ermitage
75020 Paris FR

SYNTHÈSE EXPRESS

Classes de produits ou services : 35

N° National : 20 4 638 478

Dépôt du : 11-04-2020

à : 92 INPI - Dépôt électronique

Déclarant : Monsieur Nicolas CARPI

116 AV DE PARIS
94800 VILLEJUIF FR

Mandataire : Deltablots, Monsieur Nicolas CARPI

116 AV DE PARIS
94800-VILLEJUIF FR

Deltablots

Classes de produits ou services : 42

N° National : 20 4 638 516

Dépôt du : 11-04-2020

à : 92 INPI - Dépôt électronique

Déclarant : Athena Holding Group

24 Avenue de l'Opéra
75001 Paris FR

Mandataire : Monsieur Tawhid CHTIOUI

8 Rue Duquesne
69006 Lyon FR

aigineer

Classes de produits ou services : 35; 38; 41; 42

N° National : 20 4 638 524

Dépôt du : 11-04-2020

à : 92 INPI - Dépôt électronique

Déclarant : Monsieur Renaud Richet

8 rue Émile Zola
60800 Crépy en Valois FR

Mandataire : Madame Renaud Richet

8 rue Émile Zola
60800 Crépy en Valois FR

Pranathena

Classes de produits ou services : 3; 5; 16; 25; 30; 32;
35; 38; 41; 44

N° National : 20 4 638 533

Dépôt du : 11-04-2020

à : 92 INPI - Dépôt électronique

Déclarant : TEK'CARE

39 CHEMIN DU VIEUX CHENE
38240 MEYLAN FR

Mandataire : TEK'CARE, Monsieur MARC FORNAS

4 ALLEE SAINT MURY
38240 MEYLAN FR

DIGITAL WORKING

Classes de produits ou services : 9; 35; 38; 41; 42

N° National : 20 4 638 545

Dépôt du : 11-04-2020

à : 92 INPI - Dépôt électronique

Déclarant : LEC

104 Allée des Etoiles
97434 St Gilles FR

Mandataire : LEC, Madame MAEVA HIBON

104 Allée des Etoiles
97434 St Gilles FR

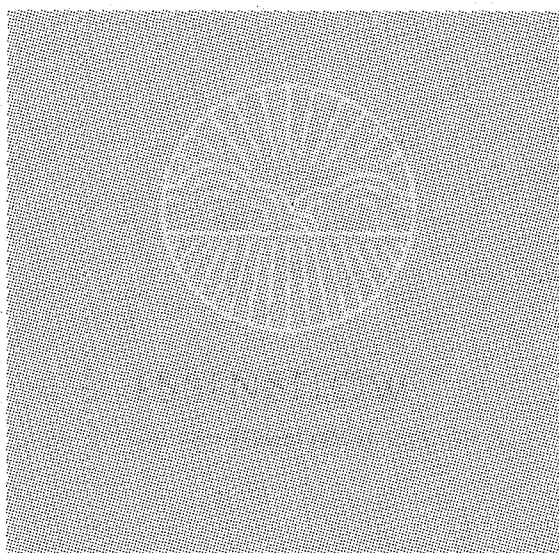

Classes de produits ou services : 25; 27; 41

N° National : 20 4 638 554

Dépôt du : 11-04-2020

à : 92 INPI - Dépôt électronique

Déclarant : KAAVA LLC

2105 Vista Oeste Nw Ste E
87120 New Mexico US

Mandataire : GYMELTICS, Monsieur Rayan KADI

Micropolis, BAT isatis, bureau 003
05000 GAP FR

GYMELTICS

Classes de produits ou services : 25

N° National : 20 4 638 557
Dépôt du : 11-04-2020
à : 92 INPI - Dépôt électronique
Déclarant : Madame Claire Houd
 83, avenue d'Italie
 75013 Paris FR
Mandataire : Madame Claire HOUD
 83 avenue d'Italie
 75013 Paris FR

TrackVir

Classes de produits ou services : 42

N° National : 20 4 638 558
Dépôt du : 11-04-2020
à : 92 INPI - Dépôt électronique
Déclarant : Madame Patricia Pinto
 83 Rue Eugène Labiche
 78290 Croissy-Sur-Seine FR
Mandataire : Madame Patricia Pinto
 83 Rue Eugène Labiche
 78290 Croissy-Sur-Seine FR

Alpines

Classes de produits ou services : 35; 38; 41; 42

N° National : 20 4 638 564
Dépôt du : 11-04-2020
à : 92 INPI - Dépôt électronique
Déclarant : Madame Vincente CHARBONEL
 93 rue Auguste Blanqui
 13005 MARSEILLE FR
Mandataire : Madame Vincente CHARBONEL
 93 rue Auguste Blanqui
 13005 MARSEILLE FR
 CAP ODYSSEE activateur d'intention
Classes de produits ou services : 35; 41

N° National : 20 4 638 565
Dépôt du : 11-04-2020
à : 92 INPI - Dépôt électronique
Déclarant : Monsieur Thomas BIDEAU
 145 route gassie
 64370 POMPS FR
Mandataire : Monsieur Thomas Bideau
 145 route Gassie

64370 POMPS FR

LEGeDOC

Classes de produits ou services : 9; 35; 42; 45

N° National : 20 4 638 570
Dépôt du : 11-04-2020
à : 92 INPI - Dépôt électronique
Déclarant : SUNSHINE SARL
 20 RUE BERGERY
 57050 METZ FR
Mandataire : Monsieur FRANCIS MAMBU
 20 RUE BERGERY
 57050 METZ FR

BioNewCare

Classes de produits ou services : 5

N° National : 20 4 638 602
Dépôt du : 12-04-2020
à : 92 INPI - Dépôt électronique
Déclarant : Madame Emilie ESPONA
 199 rue helene boucher
 34170 Castelnau le lez FR
Mandataire : Madame Emilie ESPONA
 199 rue helene boucher
 34170 Castelnau le lez FR

ANOPSEO

Classes de produits ou services : 35; 42

N° National : 20 4 638 603
Dépôt du : 12-04-2020
à : 92 INPI - Dépôt électronique
Déclarant : Monsieur marc laurent
 15 rue rosa bonheur
 33000 BORDEAUX FR
Mandataire : Monsieur marc laurent
 15 rue rosa bonheur
 33000 BORDEAUX FR

FRENCH ROAD TRIP

Classes de produits ou services : 39; 43

N° National : 20 4 638 614

Dépôt du : 12-04-2020

à : 92 INPI - Dépôt électronique

Déclarant : samu social international

35 Avenue Courteline

75012 Paris FR

Mandataire : samu social international, Madame Marie CHUBERRE

35 Avenue Courteline

75012 Paris FR

SOS Confinement

Classes de produits ou services : 16; 35; 38; 41; 44; 45

N° National : 20 4 638 623

Dépôt du : 12-04-2020

à : 92 INPI - Dépôt électronique

Déclarant : Monsieur Julian Ivaldy

115 Rue du chemin vert

75011 Paris FR

Mandataire : Monsieur Julian Ivaldy

115 Rue du Chemin Vert

75011 Paris FR

MyLittleHolding

Classes de produits ou services : 35; 36

N° National : 20 4 638 654

Dépôt du : 12-04-2020

à : 92 INPI - Dépôt électronique

Déclarant : Monsieur Mounir SADIKI

32, rue Florence Arthaud

91300 Massy FR

Mandataire : Monsieur Mounir SADIKI

32 Rue Florence Arthaud

91300 Massy FR

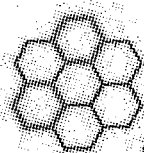

Nucleis

www.nucleis.net

Classes de produits ou services : 9; 10; 42

N° National : 20 4 638 669

Dépôt du : 12-04-2020

à : 92 INPI - Dépôt électronique

Déclarant : Monsieur Nathan Efflame

2 place pacaud

17260 Gémozac FR

Mandataire : Monsieur Nathan Efflame

2 place pacaud

17260 Gémozac FR

Capitaine Masque

Classes de produits ou services : 16; 25

N° National : 20 4 638 684

Dépôt du : 12-04-2020

à : 92 INPI - Dépôt électronique

Déclarant : Monsieur David Geneviev

8

44000 Nantes FR

Mandataire : Monsieur David Geneviev

8 Rue Porte Neuve

44000 Nantes FR

CHAMPOLLION

Classes de produits ou services : 3; 5; 8; 9; 10; 11; 16; 18; 20; 22; 24; 25; 26

Nouvelle publication des demandes affectées par un erratum

N° de BOPI de publication antérieure : 2020-18

Publication JOFP antérieure : N° du 31/12/1969

N° National : 20 4 635 209

Dépôt du : 27-03-2020

à : 92 INPI - Dépôt électronique

Déclarant : Monsieur OLIVIER MORAITI

hameau des baumettes

13890 mouries FR

Mandataire : Monsieur OLIVIER MORAITI

hameau des baumettes

13890 mouries FR

INSECTOVERT

Classes de produits ou services : 1; 2; 3; 5

N° de BOPI de publication antérieure : 2020-18

Publication JOFP antérieure : N° du 31/12/1969

N° National : 20 4 635 613

Dépôt du : 30-03-2020

à : 92 INPI - Dépôt électronique

Déclarant : NUTRIBIO

Zone industrielle
80600 DOULLENS FR

Mandataire : SODIAAL INTERNATIONAL, Madame Cecilia DELMOND

200-216 rue Raymond Losserand
75014 Paris FR



Classes de produits ou services : 9; 35; 42

N° de BOPI de publication antérieure : 2020-18

Publication JOFP antérieure : N° du 31/12/1969

N° National : 20 4 635 959

Dépôt du : 31-03-2020

à : 92 INPI - Dépôt électronique

Déclarant : PARIS ET COMPAGNIE

157 BOULEVARD MACDONALD

75019 Paris FR

Mandataire : De Gaulle Fleurance et Associés, Madame

Sandra STRITTMATTER

9 rue Boissy d'Anglas

75008 PARIS FR



LE TREMPLIN

Classes de produits ou services : 35; 36; 41; 42

Dans les deux mois suivant la présente publication, peuvent être déposées auprès de la DGAE (BP 82 Motu Uta - 98713 PAPEETE), par lettre recommandée avec avis de réception :

- les oppositions émanant du propriétaire d'une marque enregistrée ou déposée antérieurement, ou bénéficiant d'une date de priorité antérieure, ou notoirement connue;
- les oppositions émanant du bénéficiaire d'un droit exclusif d'exploitation d'une marque antérieure sauf stipulation contraire du contrat (L712-4 du code de la propriété intellectuelle tel qu'applicable en Polynésie française);
- les observations émanant de toute personne intéressée (L712-3 du code de la propriété intellectuelle tel qu'applicable en Polynésie française)

**PUBLICATION DES DEMANDES D'ENREGISTREMENT DE 5 BREVETS FRANÇAIS
SOLLICITANT LEUR EXTENSION A LA POLYNESIE FRANCAISE**

En application de l'article R612-63 du code de la propriété intellectuelle tel qu'applicable en Polynésie française, à compter de la publication de la demande de brevet, et dans un délai de 3 mois après la publication du rapport de recherche préliminaire (qui est constitué d'une liste de brevets ou autres documents publiés qui constituent l'état de la technique à la date du dépôt), les tiers identifiés ont la possibilité de formuler des observations en portant à la connaissance la DGAE (BP 82 Motu Uta - 98713 - PAPEETE) des documents pouvant constituer des antériorités supplémentaires.

Les observations de tiers doivent présenter les documents qui peuvent être pris en considération pour apprécier la nouveauté de l'invention, qui fait l'objet de la demande de brevet, et l'activité inventive. Chaque citation de documents doit être faite en relation avec les revendications du brevet qu'elle concerne.

Les observations, présentées sous la même forme qu'un rapport de recherche préliminaire, doivent être accompagnées des documents cités, sauf s'il s'agit de brevets et être adressées en 2 exemplaires à l'adresse suivante :

Nb : Le rapport de recherche préliminaire est consultable dans les locaux de la DGAE ou en ligne sur le site de l'INPI à l'adresse suivante : <http://bases-brevets.inpi.fr/fr/accueil.html>

CODES UTILISES EN MATIERE DE DOCUMENTATION DE BREVETS

Extrait de la norme ST 9 de l'OMPI* concernant l'identification des données bibliographiques des documents de brevets.

Les codes ci-après sont utilisés sur la première page des documents de brevets ainsi que dans les abrégés publiés au bulletin officiel de la propriété industrielle pour identifier les données bibliographiques sans connaître la langue utilisée. Les codes sont indiqués dans un cercle avant les données correspondantes.

- ① Numéro de publication
- ② Désignation du type de document (détail ci-après)
- ③ Identification de l'office qui publie le document
- ④ Numéro d'enregistrement national
- ⑤ Date de dépôt
- ⑥ Classification internationale des brevets
- ⑦ Titre de l'invention
- ⑧ Abrégé
- ⑨ Nom de l'inventeur (le cas échéant) suivi éventuellement du nom de la société d'appartenance
- ⑩ Nom(s) du ou des demandeurs(s)
- ⑪ Nom(s) du ou des titulaire(s) le cas échéant. (Ce code n'apparaît que sur la première page du brevet délivré)
- ⑫ Nom du mandataire en France (le cas échéant)
- ⑬ Références à d'autres documents apparentés (le cas échéant).
- ⑭ Pays dans lequel (lesquels) la (les) demande(s) de priorité a (ont) été déposée(s).
Date(s) de dépôt de la (des) demande(s) de priorité.
Numéro(s) attribué(s) à la (aux) demandes de priorité.

(le cas échéant)

BOPI n° 2020-19 du 08 mai 2020

① 3.087.997 - ② (A1) - ③ [18 01159]. - ④ 05 novembre 2018. - ⑤ A 23 G 9/12 (2019.01), A 23 G 9/16. - ⑥ DISPOSITIF INNOVANT DE FABRICATION DE GLACE SOFT DITE " GLACE A L'ITALIENNE" - ⑦ (Inventeurs: CAZENAVE DE LACAUSSADE CHARLES; HIRIGOYEN NICOLAS). - ⑧ Demandeurs: CAZENAVE DE LACAUSSADE CHARLES; HIRIGOYEN NICOLAS. - ⑨ Mandataire: CAZENAVE DE LACAUSSADE CHARLES. - ○ Demande(s) d'extension: Polynésie-Fr.

⑥ L'invention concerne une capsule (20) comprenant une enceinte de confinement, une préparation pour crème glacée dans l'enceinte, et un système de foisonnement (4).

L'invention concerne également une machine (100) de fabrication de crème glacée, comprenant un logement (150) pour une capsule (20) selon l'invention, un système de refroidissement (118-122) de la capsule, et un système d'entraînement (111-115) du système de foisonnement (4) de la capsule (20).

① 3.088.025 - ② (A1) - ③ [18 60148]. - ④ 05 novembre 2018. - ⑤ B 29 C 45/73 (2019.01), B 29 C 35/16, 33/04. - ⑥ DISPOSITIF ET PROCEDE POUR SURVEILLER DES FLUX ALTERNES DE LIQUIDE ET DE GAZ DANS UNE MACHINE DE REFOUILLAGE D'OUTILLAGES - ⑦ (Inventeurs: LEVACHER GUILLAUME; GOULEVITCH CHRISTOPHE). - ⑧ Demandeur: LETHIGUEL Société par actions simplifiée. - ⑨ Mandataire: IXAS CONSEIL. - ○ Demande(s) d'extension: Polynésie-Fr.

⑥ Système de refroidissement pour machine de coulée (40), notamment pour le refroidissement dirigé de moules permanents dans une machine de moulage par injection, ledit système comprenant:

- une pluralité de doigts de refroidissement (1) en contact avec un moule (42) de ladite machine de moulage,
- une machine de refroidissement (30) capable d'injecter dans lesdits doigts de refroidissement alternativement un fluide caloporteur et un gaz sous pression pour éliminer ledit fluide caloporteur dudit doigt de refroidissement, caractérisé en ce que ledit système de refroidissement comprend une pluralité d'éléments (101-108) dits de mesure de débit, chaque élément de mesure de débit étant apte à mesurer un paramètre représentatif du débit de fluide caloporteur injecté dans un doigt de refroidissement respectif.

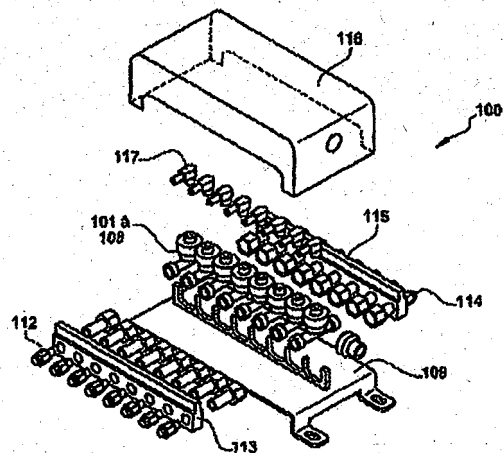

① 3.088.096 - ② (A1) - ③ [18 71404] - ④ 07 novembre 2018. - ⑤ F 16 H 21/00 (2019.01), F 16 H 21/12. - ⑥ DISPOSITIF MECANIQUE A BRAS DE LEVIER DE LONGUEUR VARIABLE LONGITUDINALEMENT ET SUR MULTIPLICATEUR DE COUPLE DE FORCE. - ⑦ (Inventeur: REY FLORENCE). - ⑧ Demandeurs: VALAT ERIC; REY FLORENCE, - ⑨ Mandataire: REY FLORENCE. - ○ Demande(s) d'extension: Polynésie-Fr.

⑤7 Dispositif mécanique à bras de levier de longueur variable longitudinalement et sur multiplicateur de couple de force.

L'avantage de ce dispositif c'est une force supérieure pour entraîner longitudinalement la pièce de contact Pi et l'absence de liaison mécanique rigide entre l'axe de rotation A et la pièce de contact Pi d'une part et d'autre part afin d'utiliser un seul dispositif mécanique et d'augmenter le rendement considérablement, ce dispositif mécanique est combiné avec un ensemble de 3 bras de levier coopérant ensemble soit avec les bras de levier BCi, BLi, 4iB, soit avec les bras de levier BCi, BLi, 4iB et BCs, BLs 4sB.

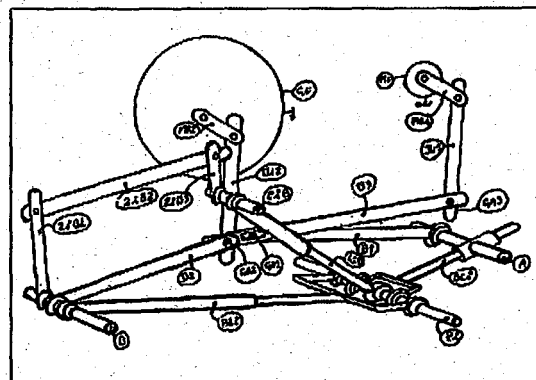

① 3.088.096 - ② (A1) - ③ [18 71405] - ④ 07 novembre 2018. - ⑤ F 16 H 21/48 (2019.01), F 03 G 7/10. - ⑥ DISPOSITIF MECANIQUE A BRAS DE LEVIER DE LONGUEUR VARIABLE LATERALEMENT ET SUR MULTIPLICATEUR DE COUPLE DE FORCE. - ⑦ (Inventeur: VALAT ERIC). - ⑧ Demandeurs: VALAT ERIC; REY FLORENCE, - ⑨ Mandataire: REY FLORENCE. - ○ Demande(s) d'extension: Polynésie-Fr.

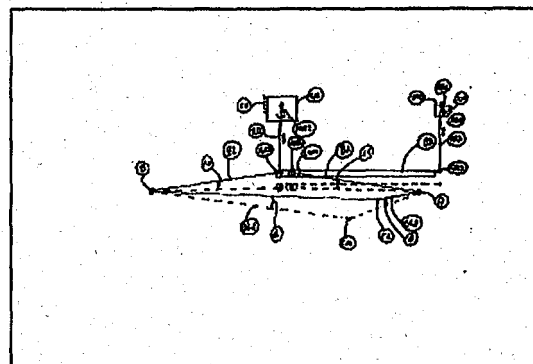

① 3.088.129 – ② (A1) – ③ [18 60244] – ④ 07 novembre 2018. – ⑤ G 06 N 3/04 (2019.01), G 06 K 9/62, G 06 Q 30/00. – ⑥ PROCÉDE ET SYSTÈME DE DÉTECTION DE FRAUDE DANS UN POINT DE VENTE – ⑦ (Inventeurs: PETKANTCHIN IVAYLO; LEFORT THIERRY). – ⑧ Demandeur: FUJITSU TECHNOLOGY SOLUTIONS Société par actions simplifiée, – ⑨ Mandataire: CABINET BEAU DE LOMENIE, – ⑩ Demande(s) d'extension: Polynésie-Fr.

⑦ Ce procédé de détection de fraude mis en œuvre dans un point de vente (POS) comportant:

- une étape (E10) de réception d'un code-barres d'un article référencé dans le point de vente;
- une étape (E20) d'acquisition d'au moins une image dudit article;
- une étape (E30) d'obtention d'au moins une caractéristique visuelle associée audit code-barres dans une base de données et d'une valeur attribuée à ladite caractéristique;
- pour chacune desdites au moins une caractéristique visuelle, une étape (E60) de traitement de ladite au moins une image, en utilisant un modèle statistique propre à ladite au moins caractéristique visuelle, pour déterminer une probabilité de la présence, dans ladite image, de ladite valeur attribuée à ladite caractéristique visuelle dans la base de données;
- une étape (E70) de détermination d'une fraude à partir de ladite au moins une probabilité; et
- en cas de détection d'une fraude, une étape (E80) de traitement de ladite fraude.

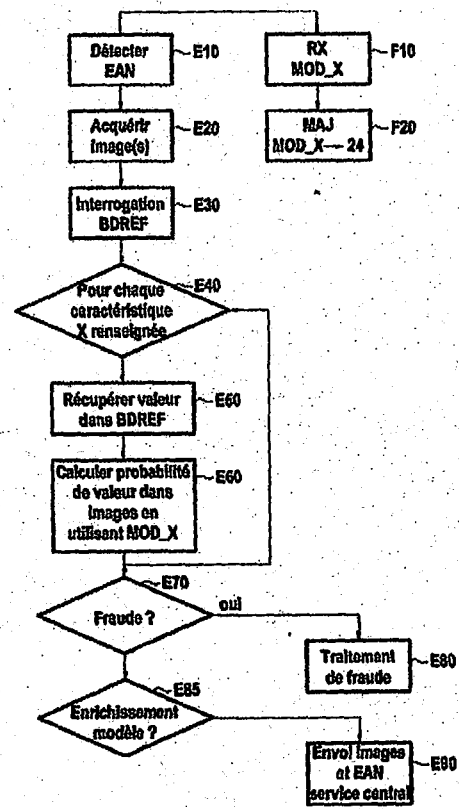

**PUBLICATION DES DEMANDES D'ENREGISTREMENT DE 3 BREVETS FRANÇAIS
SOLLICITANT LEUR EXTENSION A LA POLYNESIE FRANCAISE**

En application de l'article R612-63 du code de la propriété intellectuelle tel qu'applicable en Polynésie française, à compter de la publication de la demande de brevet, et dans un délai de 3 mois après la publication du rapport de recherche préliminaire (qui est constitué d'une liste de brevets ou autres documents publiés qui constituent l'état de la technique à la date du dépôt), les tiers identifiés ont la possibilité de formuler des observations en portant à la connaissance la DGAE (BP 82 Motu Uta - 98713 - PAPEETE) des documents pouvant constituer des antériorités supplémentaires.

Les observations de tiers doivent présenter les documents qui peuvent être pris en considération pour apprécier la nouveauté de l'invention, qui fait l'objet de la demande de brevet, et l'activité inventive. Chaque citation de documents doit être faite en relation avec les revendications du brevet qu'elle concerne.

Les observations, présentées sous la même forme qu'un rapport de recherche préliminaire, doivent être accompagnées des documents cités, sauf s'il s'agit de brevets et être adressées en 2 exemplaires à l'adresse suivante :

Nb : *Le rapport de recherche préliminaire est consultable dans les locaux de la DGAE ou en ligne sur le site de l'INPI à l'adresse suivante : <http://bases-brevets.inpi.fr/fr/accueil.html>*

CODES UTILISES EN MATIERE DE DOCUMENTATION DE BREVETS

Extrait de la norme ST 9 de l'OMPI* concernant l'identification des données bibliographiques des documents de brevets.

Les codes ci-après sont utilisés sur la première page des documents de brevets ainsi que dans les abrégés publiés au bulletin officiel de la propriété industrielle pour identifier les données bibliographiques sans connaître la langue utilisée. Les codes sont indiqués dans un cercle avant les données correspondantes.

- ① Numéro de publication
 - ② Désignation du type de document (détail ci-après)
 - ③ Identification de l'office qui publie le document
 - ④ Numéro d'enregistrement national
 - ⑤ Date de dépôt
 - ⑥ Classification internationale des brevets
 - ⑦ Titre de l'invention
 - ⑧ Abrégé
 - ⑨ Nom de l'inventeur (le cas échéant) suivi éventuellement du nom de la société d'appartenance
 - ⑩ Nom(s) du ou des demandeurs(s)
 - ⑪ Nom(s) du ou des titulaire(s) le cas échéant. (Ce code n'apparaît que sur la première page du brevet délivré)
 - ⑫ Nom du mandataire en France (le cas échéant)
 - ⑬ Références à d'autres documents apparentés (le cas échéant).
 - ⑭ Pays dans lequel (lesquels) la (les) demande(s) de priorité a (ont) été déposée(s).
Date(s) de dépôt de la (des) demande(s) de priorité.
Numéro(s) attribué(s) à la (aux) demandes de priorité.
- } (le cas échéant)

BOPI n° 2020-20 du 15 mai 2020

① 3.088.172 – ② (A1) – ③ [18 60283] – ④ 08 novembre 2018. – ⑤ A 21 C 15/00 (2019.01), A 21 D 15/04. – ⑥ PROCÉDE ET INSTALLATION DE FABRICATION D'UN PRODUIT SANS CROÛTE DE LA FAMILLE DU PAIN – ⑦ (Inventeurs: LOIZEAU GAETAN; MARY PHILIPPE). – ⑧ Demandeur: LE FOURNIL DU VAL DE LOIRE Société par actions simplifiée. – ⑨ Mandataire: CABINET WEINSTEIN. – ⑩ Demande(s) d'extension: Polynésie-Fr.

⑪ Un procédé (100) de fabrication d'un produit sans croûte de la famille du pain, le procédé comprenant un retrait (140) d'une croûte présente en surface d'un produit de la famille du pain comportant une croûte, consécutivement au retrait, un traitement (150) du produit sans croûte obtenu après le retrait de la croûte, le traitement durcissant le produit sans croûte, et, tant que le produit sans croûte est encore durci, un tranchage (160) du produit sans croûte, le traitement du produit sans croûte comprenant un chauffage (151) d'un fluide et en ce que ledit fluide chauffé est pulsé (152) et dirigé contre le produit sans croûte.

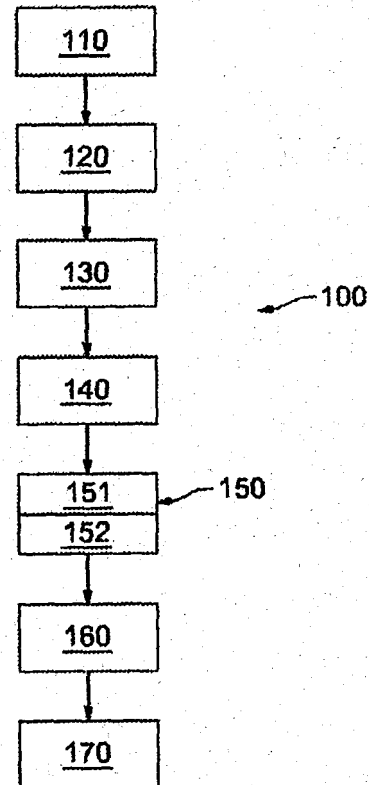

① 3.088.233 - ② (A1) - ③ [18 60306] - ④ 08 no-
vembre 2018. - ⑤ B 29 C 49/06 (2019.01), H 02 S 20/
00. - ⑥ PROCÉDE D'OBTENTION D'UNE INSTAL-
LATION PHOTOVOLTAÏQUE FLOTTANTE - ⑦ (Inventeur:
GAVEAU ALEXIS). - ⑧ Demandeur: CIEL ET TERRE
INTERNATIONAL Société par actions simplifiée, -
⑨ Mandataire: BUREAU DUTHOIT LEGROS ASSO-
CIÉS. - ⑩ Demande(s) d'extension: Polynésie-Fr.

⑪ L'invention est relative à un procédé d'obtention d'une
installation photovoltaïque flottante, comprenant des flot-
teurs pour assurer sa flottabilité, ledit procédé compren-
nant les étapes suivantes,
- une étape de moulage par injection au niveau d'un site
de moulage par injection
- une étape de fourniture d'un équipement comprenant
comme composants pour l'obtention de ladite installation
photovoltaïque flottante au moins lesdites préformes
d'injection soufflage,
- une étape de moulage par soufflage au niveau d'un site
de moulage par soufflage pour laquelle on souffle les
préformes d'injection soufflage (Pf) dans au moins un
moule de soufflage, obtenant lesdits flotteurs,
- une étape d'assemblage au niveau d'un site de pose
(S4) de l'installation photovoltaïque flottante pour laquelle
on assemble lesdits flotteurs directement, entre eux, ou
indirectement à d'autres composants de l'équipement
pour l'obtention de ladite installation photovoltaïque flot-
tante.

① 3.088.385 - ② (A1) - ③ [18 71473] - ④ 09 no-
vembre 2018. - ⑤ F 03 G 7/08 (2019.01). -
⑥ DISPOSITIF DE PROPULSEUR - ⑦ (Inventeur: LE
PAIRE YOANN). - ⑧ Demandeur: LE PAIRE YOANN, -
⑨ Mandataire: LE PAIRE YOANN. - ⑩ Demande(s)
d'extension: Polynésie-Fr.

⑪ Il est constitué d'un engin introduit de moteurs per-
mettant de faire tourner des roues sur lesquelles sont
positionnées des masselottes permettant de créer une
force centripète utile.